



# SHOPPING VITÓRIA DIAMANTINO

**RAÇA , GENÉTICA E PRODUTIVIDADE**

**DATA: 05 A 08 DE  
DEZEMBRO**

**DURANTE A  
EXPOAPI  
NO PAVILHÃO  
NELORE VITÓRIA**

**EMBRIÕES, ASPIRAÇÕES, PRENHEZES, BEZERRAS, BEZERROS,  
NOVILHAS PRENHAS, TOUROS, MATRIZES PARIDAS E PRENHAS.**

**LEILOEIRAS**

**ASSESSORIAS**





# SHOPPING VITÓRIA DIAMANTINO

## RAÇA, GENÉTICA E PRODUTIVIDADE

# REGULAMENTO DO LEILÃO

O presente regulamento estabelecerá as normas que serão observadas durante o leilão, sendo que seu cumprimento será obrigatório a todos aqueles que, na condição de convidados, participantes e/ou promotores do evento, quiserem promover a aquisição ou venda de animal(is) ou produto(s) agrobusiness, ou como mero espectador.

### 1. DEFINIÇÕES

1.1 Considera-se LEILÃO o evento que visa a comercialização de animal(is) e/ou produto(s), pela melhor oferta de valores, efetuada de forma aberta e aceita por um leiloeiro.

1.2 Considera-se EMPRESA LEILOEIRA a empresa responsável pela organização e coordenação do leilão. O presente leilão será coordenado e organizado pela Central Leilões Ltda.

1.3 Considera-se LEILOEIRO a pessoa inscrita no Sindicato Nacional dos Leiloeiros Rurais, detentor de fé-pública, e que será responsável pela recepção das propostas de ofertas aos lotes comercializados, bem como pela batida do martelo e concretização do negócio.

1.4 Considera-se PROMOTOR DO EVENTO a(s) pessoa(s), física(s) ou jurídica(s), que for(em) responsável(is) pela promoção do evento e arrematação do(s) animal(is) ou produto(s) para serem comercializados no leilão.

1.5 Considera-se CONVIDADO a pessoa, física ou jurídica, que for proprietária de animal(is) ou produto(s) que será(o) comercializado(s) no leilão. Ao convidado também será permitida a realização de compras no leilão.

1.6 Considera-se PARTICIPANTE todo aquele que comparecer no leilão e que tenha interesse na compra de animal(is) ou produto(s) comercializados no evento, ou como mero espectador.

1.7 Considera-se COMISSÃO DE COMPRA a comissão paga pelo comprador do(s) animal(is) / produto(s) à EMPRESA LEILOEIRA, que será anunciada pelo leiloeiro no início do leilão, cujo percentual incidirá sobre o valor total de cada lote apreçoado.

1.8 Considera-se COMISSÃO DE VENDA a comissão paga pelo proprietário do(s) animal(is) / produto(s) ao PROMOTOR DO EVENTO / EMPRESA LEILOEIRA.

1.9 Considera-se PRODUTO tudo que não seja semovente e que possa ser comercializado em leilão, tais como: embrião, sêmen, etc.

1.10 Considera-se LANCE DE DEFESA o lance ofertado pelo próprio proprietário do animal(is) ou produto(s), quando não alcançado o preço esperado por este junto ao leilão. Nesta hipótese, o proprietário será responsável pelo pagamento das comissões de compra e venda acima previstas.

1.11 Considera-se LOTE o grupo de animais ou o animal individualmente e/ou de produtos a serem colocados à venda através de leilão, devidamente identificado no catálogo.

### 2. CADASTRO:

2.1 Todo aquele que pretenda apresentar lance no leilão deverá estar previamente cadastrado junto à Central Leilões Ltda, podendo encaminhar tal solicitação à empresa leiloeira com antecedência, para fins de análise e aprovação prévia dos cadastros. Nesta hipótese, o pedido de cadastramento importará em autorização automática à empresa leiloeira de consulta de informações do solicitante junto ao SERASA ou outros órgãos de proteção ao crédito.

2.2 A Central Leilões Ltda disponibilizará aos convidados e participantes um escritório no local do evento, podendo o cadastro ser efetuado neste local. Nesta hipótese, toda compra efetuada pelo convidado ou participante ficará condicionada à posterior aprovação do cadastro, bem como aceitação pelo VENDEDOR.

2.3 A presença dos convidados ou participantes no recinto do leilão importará em imediata autorização à Central Leilões Ltda em promover consultas sobre os mesmos junto ao SERASA ou outros órgãos de proteção ao crédito.

2.4 Os empregados da Central Leilões Ltda não estão autorizados a avaliar ou endossar qualquer comprador junto ao leilão.

2.5 A existência de cadastro não dispensará a necessidade de apresentação de avalista, caso seja solicitado pelo VENDEDOR ou pela Central Leilões Ltda.

2.6 Será permitida a compra de animal(is) / produto(s) mediante procuração por Instrumento Público, a qual deverá ser específica para aquele evento e deverá conter o valor máximo autorizado pelo outorgante e desde que este possua cadastro aprovado junto à Central Leilões Ltda, que permanecerá com referida procuração.

2.7 A Central Leilões Ltda atua como intermediária das transações, sendo responsável pela organização e coordenação do evento, não se responsabilizando pelo inadimplemento do comprador, seja em relação ao valor do(s) produto(s) / animal(is) adquirido(s), seja em relação às comissões de venda. Portanto, cabe ao vendedor manifestar-se sobre o cadastro do

comprador antes da assinatura do contrato de compra e venda, bem como exigir a assinatura de avalista antes da formalização deste contrato.

### 3. DO LEILOEIRO:

3.1 O leilão será realizado por um LEILOEIRO RURAL, devidamente inscrito nos órgãos próprios, sendo que a venda considerará efetuada com a batida do martelo, momento em que as partes, compradores e vendedores, estarão obrigados ao cumprimento do negócio fechado, exceto na hipótese de não aprovação do cadastro do comprador, na forma do item 02 supra.

3.2 Poderá o leiloeiro, durante o leilão, promover as alterações das presentes normas, estabelecer outras regras, alterar as disposições do catálogo, de lotes ou condições de pagamento, instituir preços mínimos, sem direito de reclamação ou indenização por parte dos convidados ou participantes.

### 4. DISPOSIÇÕES ESPECÍFICAS PARA LEILÃO DE PRENHEZES:

4.1 Salvo estipulação em contrário, nos casos de livre acasalamento ou embrião a ser coletado, a primeira parcela será considerada como sinal de negócio e devidas no ato. As demais parcelas somente poderão ser exigidas do(s) COMPRADOR(es) após o recebimento ou a retirada da(s) prenhez(es) confirmada(s). Caso o VENDEDOR tenha recebido antecipadamente alguma parcela e a prenhez não consiga se realizar o VENDEDOR restituirá ao(s) COMPRADOR(es) o valor recebido.

#### 4.2. PRENHEZES RECEPTORAS:

4.2.1. O VENDEDOR se responsabiliza em apresentar a(s) receptora(s) em perfeitas condições físicas, com boa habilidade maternal, a fim de bem criar o embrião.

4.2.2. O COMPRADOR, por sua vez, se compromete a mantê-la(s) sob as mesmas condições de manejo e trato, a fim de não prejudicar o desenvolvimento do embrião adquirido.

4.2.3. O COMPRADOR deverá comunicar imediatamente o VENDEDOR em caso de óbito da receptora e/ou da "cria", bem como de qualquer intercorrência que venha a surgir durante o período gestacional.

#### 4.3. EMBRIÕES A SEREM COLETADOS:

4.3.1. É de responsabilidade do VENDEDOR a coleta e transferência do referido acasalamento, tendo o prazo máximo de 90 dias para a entrega da receptora prenhe, a contar da data da assinatura do presente Contrato, findo o qual poderá o COMPRADOR optar, em comum acordo com o VENDEDOR, escolher outro acasalamento já realizado, de igual importância e valor.

#### 4.4. LIVRES ACASALAMENTOS:

4.4.1. O VENDEDOR oferece a doadora para ser acasalada com o touro da escolha do COMPRADOR, ficando a mesma na propriedade do titular.

4.4.2. O COMPRADOR tem o prazo máximo de 30 dias para enviar o sêmen do reprodutor escolhido, ou autorizar o proprietário da doadora a acasalá-la segundo seu critério.

4.4.3. Todas as despesas provenientes do transporte e aquisição de sêmen que porventura possam ocorrer, serão de inteira responsabilidade do COMPRADOR.

4.4.4. Do acasalamento em questão o COMPRADOR terá direito a apenas uma prenhez proveniente da lavagem, salvo disposição em contrário e acordado entre as partes. Terá também direito a optar se tal prenhez será sexada de macho ou fêmea.

4.4.5. O VENDEDOR garante ao COMPRADOR que a prenhez adquirida venha a nascer com saúde, com garantia de receber RGN (registro geral de nascimento) e RGD (registro geral definitivo).

4.4.6. Caso o produto nascido não preencha os requisitos mencionados no item anterior, deverá o VENDEDOR substituir o produto, caso não possua o mesmo acasalamento, de comum acordo com o COMPRADOR, substituí-lo por outro já nascido de igual categoria e valor.

4.5 A(s) prenhez(es) será(ão) entregue(s) por malha viária, podendo ainda o COMPRADOR retirá-la da propriedade de origem, sob sua conta e responsabilidade.

### 5. DISPOSIÇÕES ESPECÍFICAS PARA LEILÃO DE SÊMEN:

5.1. O VENDEDOR responde pela qualidade do sêmen de animal de sua propriedade posto a venda.

5.2. Todo lote de sêmen deverá estar à disposição do COMPRADOR para ser retirado em local previamente estipulado. Nos casos em que a entrega do sêmen for feita por empresa de coleta, as despesas decorrentes deste procedimento correrão por conta e risco do COMPRADOR.

Quando o sêmen de animal, comercializado for do estoque particular do VENDEDOR, o COMPRADOR deverá providenciar botijão para o transporte, correndo por conta deste todo e qualquer risco.

5.3. Caso queira, poderá o COMPRADOR, no ato da retirada, testar a qualidade do sêmen adquirido, em sendo este raro, desde que seja realizado por profissionais credenciados por uma das centrais de coleta do país.



# SHOPPING VITÓRIA DIAMANTINO

## RAÇA, GENÉTICA E PRODUTIVIDADE

CONTINUAÇÃO DA PÁGINA ANTERIOR...

### 6. DISPOSIÇÕES GERAIS PARA TODOS OS LEILÕES:

6.1. O leiloeiro apregoará, no início de cada lote, o valor do lance que, multiplicado pelo número de parcelas determinadas, formará o preço total de venda e compra do(s) animal(is)/ produto(s). Também será informada a condição de cada venda, data de vencimento das parcelas, condições gerais do(s) produto(s) ou a(s) condição(ões) física(s) do(s) animal(is) referentes a cada lote.

6.2. Os leilões referentes à gado de elite, embrião e sêmen serão realizados com CLÁUSULA DE RESERVA DE DOMÍNIO, que abrangerá inclusive as "crias" advindas destes, conforme disposto no artigo 95 do Código Civil.

6.3. Excetuando o disposto no item 2. deste Regulamento (aprovação de cadastro), as vendas efetuadas durante o leilão são irrevogáveis e irrevogáveis, obrigando comprador e vendedor ao seu cumprimento, por si e por seus herdeiros ou sucessores.

6.4. Ainda que existente índice deflacionário divulgado pelo Governo Federal, os preços estabelecidos no leilão não serão alterados.

6.5. Caberá ao comprador o pagamento do ICMS e ao vendedor o recolhimento do mesmo, referente ao lote adquirido, devendo o segundo informar a Central Leilões Ltda o número de inscrição junto à Receita Estadual.

6.6. A participação no leilão de qualquer pessoa, seja comprador ou vendedor, implicará na presunção de aceitação de todas as normas previstas neste Regulamento, e, face disponibilização deste Regulamento a todos que se encontram presentes no recinto do leilão através do catálogo, não poderá alegar desconhecimento para eximir de seu cumprimento.

6.7. Compradores domiciliados fora do país deverão informar-se no escritório sobre as condições que regem a compra e venda, que no caso presente somente se operará com o pagamento à vista, em moeda corrente do país, no ato do negócio.

6.8. Salvo estabelecido de forma diversa, por escrito, antes do leilão, o comprador será responsável pelo pagamento da comissão de compra, a qual recai sobre o valor do lote no momento da batida do martelo, em favor da EMPRESA LEILOEIRA, cujo percentual será divulgado pelo leiloeiro no início do evento.

6.9. Salvo estabelecido de forma diversa, por escrito, antes do leilão, o vendedor será responsável pelo pagamento da comissão de venda, a qual recai sobre o valor do lote no momento da batida do martelo, em favor do PROMOTOR DO EVENTO / EMPRESA LEILOEIRA, cujo percentual foi acordado anteriormente entre as partes.

6.10. As taxas do leilão, assim como as comissões, para comprador e vendedor, são irrevogáveis e irretiráveis. No caso da não concretização do negócio após o remate, a parte responsável pelo cancelamento do negócio arcará com as mesmas em sua totalidade.

6.11. Em caso de pagamento à vista das parcelas de compra, o desconto poderá ser concedido pelo vendedor, mas tal desconto não recairá sobre as comissões em favor da Leiloeira.

6.12. No lance de defesa, conforme definição do item 1.10 deste regulamento, o proprietário do animal será responsável pelo pagamento da comissão de compra e venda em favor do PROMOTOR DO EVENTO / EMPRESA LEILOEIRA, sobre o valor do lote no momento da batida do martelo.

6.13. Não serão aceitos pagamentos das parcelas vencíveis no ato da compra com cheques de terceiros.

6.14. Todos os pagamentos efetuados em cheque somente serão considerados quitados com a respectiva compensação.

6.15. As GTAS (Guias de Trânsito dos Animais) serão emitidas exclusivamente em nome do comprador e não poderão ser transferidas a terceiros.

6.16. Os catálogos do leilão são de responsabilidade dos vendedores, não sendo a Central Leilões Ltda responsável por eventuais erros constantes nestes, os quais inclusive poderão ser retificados pelo leiloeiro.

6.17. Quando da batida do martelo os lances forem simultâneos entre dois compradores, o leiloeiro pedirá o retorno do animal à pista e reiniciará a venda dos mesmos, a partir do lance em questão, para o desempate.

6.18. Serão de exclusiva responsabilidade do VENDEDOR o(s) animal(is) colocado(s) a leilão estar(em) saudável(eis), com toda a documentação sanitária atualizada, bem como sua guarda, manutenção e segurança, durante o tempo em que se mantiver(em) no local do leilão, seja no estábulo, em sua propriedade, para os casos de Leilão Virtual, em trânsito ou enquanto estiverem sendo exibidos na pista, até o momento da batida do martelo, passando então, tais responsabilidades a serem exclusivas do COMPRADOR, não restando à Central Leilões Ltda. nenhum ônus sobre o itens mencionados, bem como, em caso de acidente e danos que, eventualmente, venha(m) a ocorrer com o(s) animal(is).

6.18.1. É de responsabilidade do VENDEDOR a veracidade de todas as informações fornecidas à leiloeira referente ao(s) animal(is) e/ou produto(s) colocado(s) a leilão. Bem como, fica o VENDEDOR responsável, cível e criminalmente pela omissão de informar a empresa Leiloeira sobre qualquer intercorrência relacionadas ao(s) animal(is) e/ou produto(s) até o momento

do leilão.

6.18.2. Após a batida do martelo, a venda será considerada irrevogável e irrevogável, correndo a partir de então, por conta e risco do COMPRADOR, a vida e integridade física do(s) animal(is), razão pela qual, é facultado a este COMPRADOR, caso opte e se responsabilize pelas despesas, contratar cobertura securitária ao(s) animal(is) arrematados.

6.18.3. A morte do(s) animal(is), com seguro ou não, anomalias físicas encontradas no animal(is) por exames radiológicos ou outros, perda de prenhes, estado do(s) animal(is) no ato da entrega pelo VENDEDOR e outros motivos não inerentes ao momento da venda) a leiloeira não se obriga nos termos deste regulamento.

6.18.4. Tanto para os leilões presenciais, bem como para os leilões virtuais, após a batida do martelo, fica facultado entre VENDEDOR e COMPRADOR decidirem o momento mais apropriado para o transporte do(s) animal(is). Porém, os riscos inerentes ao(s) animal(is) arrematados até o momento do seu transporte, correrá por conta exclusiva do COMPRADOR, não podendo o VENDEDOR ficar responsável pela vida e integridade física do(s) animal(is) até seu efetivo embarque para transporte, salvo comprovada sua exclusiva culpa.

6.19. No caso de comercialização efetuada através de canal fechado de televisão (Leilões Virtuais), o vendedor compromete-se a entregar o(s) animal(is) (independente do local de entrega), somente quando tiver em sua posse a respectiva documentação de venda, devidamente assinada pelo comprador, eximindo a Central Leilões Ltda de qualquer responsabilidade se a presente cláusula não for cumprida.

### 7. DA AUTORIZAÇÃO DE USO DO NOME, IMAGEM E VOZ DOS PRESENTES AO LEILÃO:

7.1. A entrada da pessoa no recinto do leilão importará na presunção em favor da EMPRESA LEILOEIRA e do PROMOTOR DO EVENTO, sem ônus a estes, ao uso de seus NOMES, IMAGENS e SOM durante a realização do evento, bem como após a ocorrência deste para fins de divulgação do resultado final alcançado. Autorizam, também, a divulgação em periódicos e em site de todas as informações referentes ao leilão, tais como: nome do comprador, do vendedor, do animal ou produto comercializado e o valor efetivo da transação. Finalmente, fica autorizada a gravação de todas as imagens do leilão e dos participantes, bem como a transmissão ao vivo destas por canal fechado de televisão e, ainda, a divulgação de fotos em periódicos e em site próprio da EMPRESA LEILOEIRA.

### 8. DO CONTRATO DE COMPRA E VENDA:

8.1. Ao final da venda de cada lote a Central Leilões Ltda promoverá a emissão do contrato de compra e venda, bem como das notas promissórias referentes ao leilão, as quais serão assinadas imediatamente pelo vendedor e comprador. As notas fiscais referentes às vendas, que deverão ser emitidas pelos vendedores, bem como a nota fiscal da comissão de compra a ser emitida pela empresa leiloeira, serão efetuadas posteriormente.

8.2. Ficam fazendo parte integrante do contrato de compra e venda todas as regras constantes neste regulamento, bem como outras que forem estabelecidas pelo leiloeiro durante o leilão.

**"É proibida a reprodução em parte ou no todo".**



SHOPPING  
VITÓRIA  
DIAMANTINO

**RAÇA , GENÉTICA E PRODUTIVIDADE**

**NELORE VITÓRIA**

**01**

R\$ **350,00**  
x 30 parcelas  
(2+2+2+2+2+20)

SEXO: **MACHO** - REG: **LFFV 1184** - RAÇA: - NASC.:

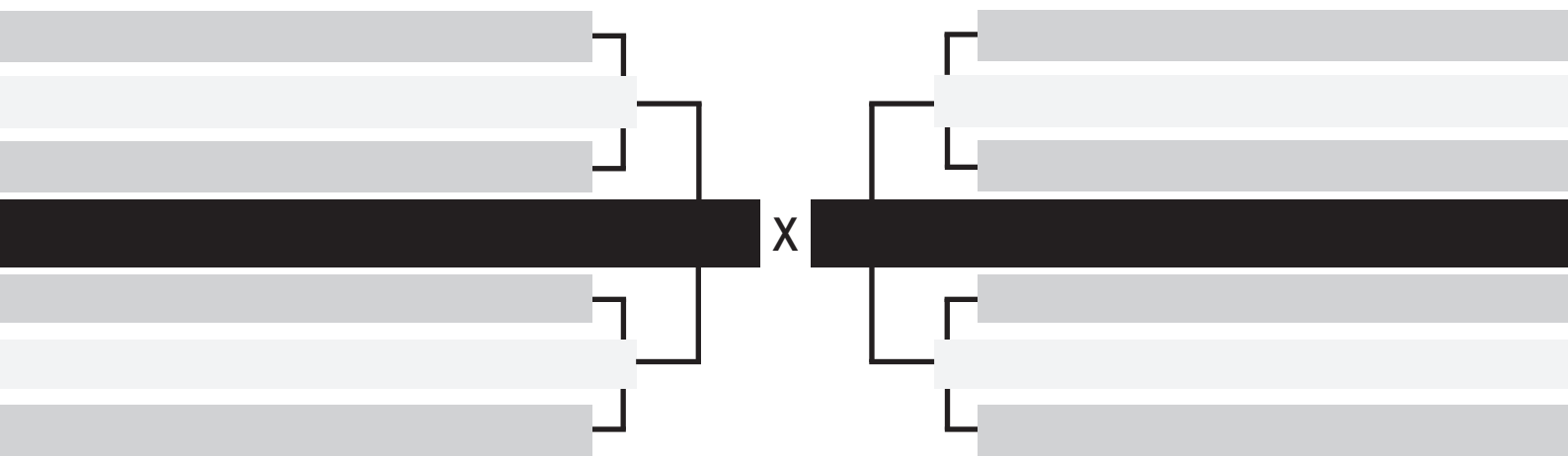

**CLIQUE AQUI**



**PARA VER O VÍDEO DO LOTE**



SHOPPING  
VITÓRIA  
DIAMANTINO

**RAÇA , GENÉTICA E PRODUTIVIDADE**

**NELORE VITÓRIA**

**02**

R\$ **350,00**  
x 30 parcelas  
(2+2+2+2+2+20)

SEXO: **MACHO** - REG: **LFFV 1185** - RAÇA: - NASC.:

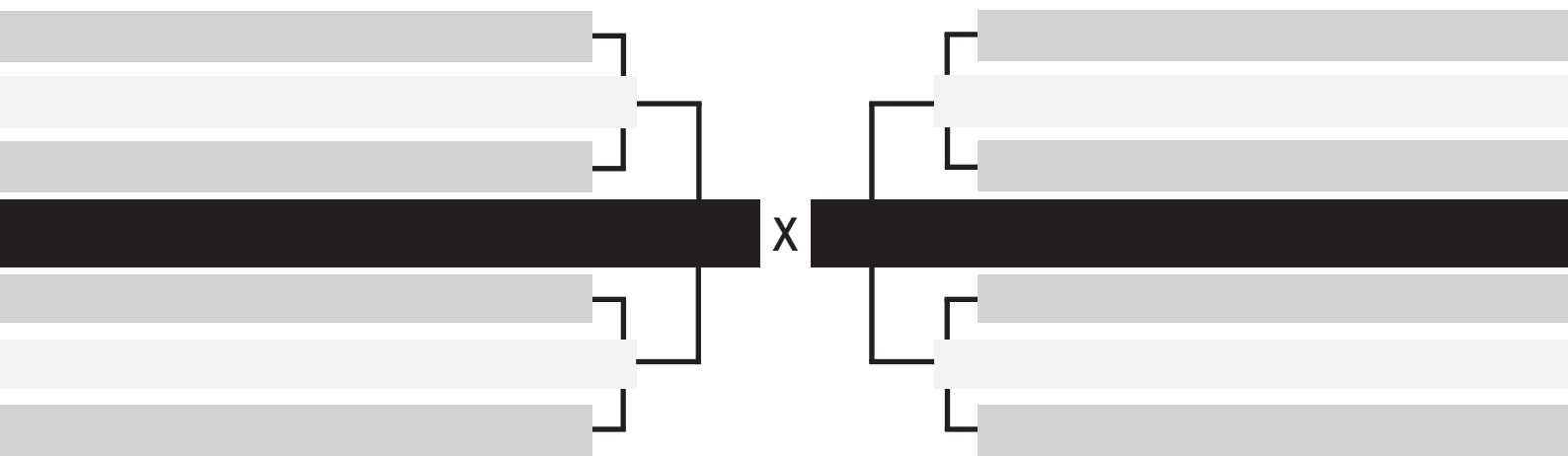

**CLIQUE AQUI**



**PARA VER O VÍDEO DO LOTE**



SHOPPING  
VITÓRIA  
DIAMANTINO

**RAÇA , GENÉTICA E PRODUTIVIDADE**

**NELORE VITÓRIA**

**03**

R\$ **350,00**  
x 30 parcelas  
(2+2+2+2+2+20)

SEXO: **MACHO** - REG: **LFFV 1186** - RAÇA: - NASC.:

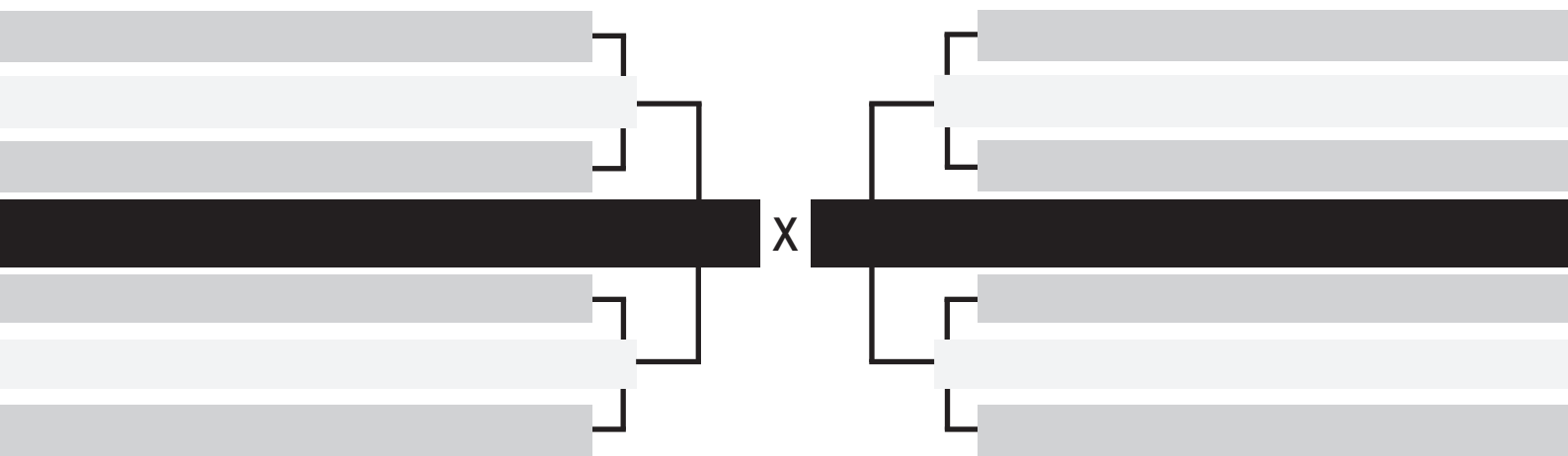

**CLIQUE AQUI**



**PARA VER O VÍDEO DO LOTE**



SHOPPING  
VITÓRIA  
DIAMANTINO

**RAÇA , GENÉTICA E PRODUTIVIDADE**

**NELORE VITÓRIA**

**04**

# BENONI DA FAZ.VITORIA

SEXO: MACHO - REG: LFFV 830 - RAÇA: NELORE PO - NASC.: 31/05/2022

D1484 DA MN

D4685 DA MN

D1342 DA MN

**JHVM 12659 FIV CAMPARINO**

GANDHI PO DA NI

TOALHA FIV DO JHV

FIGA TE

X

**DIANA**

JERU FIV DO BRUMADO

CHADAN DA INVEST

URAIA TE NF ELDORADO

BITELO

FICHA DO TAB.

SEQUOIA DO TAB.



**CLIQUE AQUI**



**PARA VER O VÍDEO DO LOTE**



SHOPPING  
VITÓRIA  
DIAMANTINO

**RAÇA , GENÉTICA E PRODUTIVIDADE**

**NELORE VITÓRIA**

**05**

# FANTASTICO DA FAZ.VITORIA

SEXO: MACHO - REG: LFFV 868 - RAÇA: NELORE PO - NASC.: 03/09/2022

D4685 DA MN

NAVIRAI POLO

GUARIMA DE NAVIRAI

**TAJ FIV DE NAVIRAI**

1384 TE DE NAV.

NACAO DE NAVIRAI

FILUSTRIA DE NAVIRAI

BITELO DA SS

NASIK FIV PERBONI

LACUNA TE KUBERA

**ELSIE DA FAZ.VITORIA**

QIZAN NF ELDORADO

IRINA DA ATLANTICA

DINDA DA ATLANTICA

X



**CLIQUE AQUI**



**PARA VER O VÍDEO DO LOTE**





SHOPPING  
VITÓRIA  
DIAMANTINO

**RAÇA , GENÉTICA E PRODUTIVIDADE**

**NELORE VITÓRIA**

**06**

R\$ **500,00**  
x 30 parcelas  
(2+2+2+2+2+20)

# BRASIL FIV DA FAZ.VITORIA

SEXO: MACHO - REG: LFFV 962 - RAÇA: NELORE PO - NASC.: 05/01/2023

PAYSANDU DE NAV.

BASCO DA SM

TAQUIRA DA SM

**KAYAK TE MAFRA**

HELIACO DA JAVA

LIAKA DA RS I

CARTAGENA DA ONIX

LUDY DE GARCA

BITELO DA SS

TAREFA DA SS

**LAKA FIV DA FAI**

1646 DA MN

BASCARA 1 TE DA J.GALERA

ITALIA TE IV J.GAL

X



**CLIQUE AQUI**



**PARA VER O VÍDEO DO LOTE**



SHOPPING  
VITÓRIA  
DIAMANTINO

**RAÇA , GENÉTICA E PRODUTIVIDADE**

**NELORE VITÓRIA**

**07**

# BRUMADO FIV DA FAZ.VITORIA

SEXO: MACHO - REG: LFFV 969 - RAÇA: NELORE PO - NASC.: 01/01/2023

PAYSANDU DE NAV.

BASCO DA SM

TAQUIRA DA SM

**KAYAK TE MAFRA**

HELIACO DA JAVA

LIAKA DA RS I

CARTAGENA DA ONIX

LUDY DE GARCA

BITELO DA SS

TAREFA DA SS

**LAKA FIV DA FAI**

1646 DA MN

BASCARA 1 TE DA J.GALERA

ITALIA TE IV J.GAL

X



**CLIQUE AQUI**



**PARA VER O VÍDEO DO LOTE**



SHOPPING  
VITÓRIA  
DIAMANTINO

**RAÇA , GENÉTICA E PRODUTIVIDADE**

**NELORE VITÓRIA**

**08**

# BUGRE FIV DA FAZ.VITORIA

SEXO: MACHO - REG: LFFV 971 - RAÇA: NELORE PO - NASC.: 07/01/2023

RAMBO DA MN

BRADO S.MARINA

XAMANA DA JANDAIA

**LANDAU DA DI GENIO**

FAJARDO DA GB

DIMA DA DI GENIO

GAMAYANA TE PONTAL

BASCO DA SM

KAYAK TE MAFRA

LIAKA DA RS I

**MOGIANA DA MUNDIAL**

BVLGARI TE DA SABIA

MOGIANA FIV JACURICY

MOGIANA TE VALE



**CLIQUE AQUI**



**PARA VER O VÍDEO DO LOTE**



SHOPPING  
VITÓRIA  
DIAMANTINO

**RAÇA , GENÉTICA E PRODUTIVIDADE**

**NELORE VITÓRIA**

**09**

# BULGARI FIV DA FAZ.VITORIA

SEXO: MACHO - REG: LFFV 972 - RAÇA: NELORE PO - NASC.: 20/11/2022

RAMBO DA MN

BRADO S.MARINA

XAMANA DA JANDAIA

**LANDAU DA DI GENIO**

FAJARDO DA GB

DIMA DA DI GENIO

GAMAYANA TE PONTAL

X

BITELO DA SS

JERU FIV DO BRUMADO

MALLIKA POI DO BR.

**ELZA TE S.NILZA**

LEMAC TE FUNAGRO

J.E.N ACUNCENA J.E.N

GANZA TE DA FUNAG.



**CLIQUE AQUI**



**PARA VER O VÍDEO DO LOTE**



SHOPPING  
VITÓRIA  
DIAMANTINO

**RAÇA , GENÉTICA E PRODUTIVIDADE**

**NELORE VITÓRIA**

R\$ **500,00**  
x 30 parcelas  
(2+2+2+2+2+20)

**10**

# BULLOG FIV DA FAZ.VITORIA

SEXO: MACHO - REG: LFFV 973 - RAÇA: NELORE PO - NASC.: 23/11/2022

RAMBO DA MN

BRADO S.MARINA

XAMANA DA JANDAIA

**LANDAU DA DI GENIO**

FAJARDO DA GB

DIMA DA DI GENIO

GAMAYANA TE PONTAL

LUDY DE GARCA

BITELO DA SS

TAREFA DA SS

**AMERICA FIV DA SAO JORGE**

LEGAT MJ DA O.D AGUA

JORDANIA VII FIV

JORDANIA II TE JGAL



**CLIQUE AQUI**



**PARA VER O VÍDEO DO LOTE**



SHOPPING  
VITÓRIA  
DIAMANTINO

**RAÇA, GENÉTICA E PRODUTIVIDADE**

**NELORE VITÓRIA**

**11**

# DEMOLIDOR DA FAZ.VITORIA

SEXO: MACHO - REG: LFFV 1027 - RAÇA: NELORE PO - NASC.: 05/12/2022

D4685 DA MN

NAVIRAI POLO

GUARIMA DE NAVIRAI

**TAJ FIV DE NAVIRAI**

1384 TE DE NAV.

NACAO DE NAVIRAI

FILUSTRIA DE NAVIRAI

JABRIEL FIV DE NAVIRAI

NERO FIV DE NAV

NAVIRAI 11177-09

**8210 MAFRA**

BITELO DA SS

JAVANESA TE DA MAFRA

MAHARASH I TE J.GAL

X



**CLIQUE AQUI**



**PARA VER O VÍDEO DO LOTE**



SHOPPING  
VITÓRIA  
DIAMANTINO

**RAÇA , GENÉTICA E PRODUTIVIDADE**

**NELORE VITÓRIA**

R\$ **500,00**  
x 30 parcelas  
(2+2+2+2+2+20)

**12**

# DOURADO FIV DA FAZ.VITORIA

SEXO: MACHO - REG: LFFV 1030 - RAÇA: NELORE PO - NASC.: 29/11/2022

RAMBO DA MN

ENCARTE DS

BALTA DS

**BITELO**

B2816 DO MN

DACIA DS

SIMPATIA DS

FAJARDO DA GB

BIG BEN DA S.NICE

COMPORTA DA S.NICE

**DOLABELA OUROFINO**

HELIACO DA JAVA

LAUREA DA JAVA

CEGONHA



**CLIQUE AQUI**



**PARA VER O VÍDEO DO LOTE**



SHOPPING  
VITÓRIA  
DIAMANTINO

**RAÇA , GENÉTICA E PRODUTIVIDADE**

**NELORE VITÓRIA**

R\$ **500,00**  
x 30 parcelas  
(2+2+2+2+2+20)

**13**

# BROKEN FIV DA FAZ.VITORIA

SEXO: MACHO - REG: LFFV 967 - RAÇA: NELORE PO - NASC.: 20/11/2022

RAMBO DA MN

BRADO S.MARINA

XAMANA DA JANDAIA

**LANDAU DA DI GENIO**

FAJARDO DA GB

DIMA DA DI GENIO

GAMAYANA TE PONTAL

LUDY DE GARCA

BITELO DA SS

TAREFA DA SS

**AMERICA FIV DA SAO JORGE**

LEGAT MJ DA O.D AGUA

JORDANIA VII FIV

JORDANIA II TE JGAL



**CLIQUE AQUI**



**PARA VER O VÍDEO DO LOTE**





SHOPPING  
VITÓRIA  
DIAMANTINO

RAÇA, GENÉTICA E PRODUTIVIDADE

NELORE VITÓRIA

14

# BARRETO DA FAZ.VITORIA

SEXO: MACHO - REG: LFFV 854 - RAÇA: NELORE PO - NASC.: 20/07/2022

D4685 DA MN

NAVIRAI POLO

GUARIMA DE NAVIRAI

**TAJ FIV DE NAVIRAI**

1384 TE DE NAV.

NACAO DE NAVIRAI

FILUSTRIA DE NAVIRAI

REM QUISCO

REM USP

REM REGIS

**DIVA DA JP2**

JACKSON DA COSMO

EMILY

TULIPA TE DA CB

X



CLIQUE AQUI



PARA VER O VÍDEO DO LOTE



SHOPPING  
VITÓRIA  
DIAMANTINO

**RAÇA , GENÉTICA E PRODUTIVIDADE**

**NELORE VITÓRIA**

R\$ **500,00**  
x 30 parcelas  
(2+2+2+2+2+20)

**15**

# AQUILES DA FAZ.VITORIA

SEXO: MACHO - REG: LFFV 843 - RAÇA: NELORE PO - NASC.: 31/05/2022

D4685 DA MN

NAVIRAI POLO

GUARIMA DE NAVIRAI

**TAJ FIV DE NAVIRAI**

1384 TE DE NAV.

NACAO DE NAVIRAI

FILUSTRIA DE NAVIRAI

1646 DA MN

GANDHI PO DA NI

GARUDA POI DA NI

**NANNY FIV IPE OURO**

RANCHI IPE OURO

GABANNA TE IPE OURO

LOCUTORA 33 DE ALC.

X



**CLIQUE AQUI**



**PARA VER O VÍDEO DO LOTE**



SHOPPING  
VITÓRIA  
DIAMANTINO

**RAÇA , GENÉTICA E PRODUTIVIDADE**

**NELORE VITÓRIA**

**16**

# BOIARDO DA FAZ.VITORIA

SEXO: MACHO - REG: LFFV 833 - RAÇA: NELORE PO - NASC.: 31/05/2022

D4685 DA MN

NAVIRAI POLO

GUARIMA DE NAVIRAI

**TAJ FIV DE NAVIRAI**

1384 TE DE NAV.

NACAO DE NAVIRAI

FILUSTRIA DE NAVIRAI

REM TORIXOREU

REM ARMADOR

REM RONDA

**HILDA FIV DA FAZ.VITORIA**

1646 DA MN

ITALIA I FIV PALMA

ITALIA TE IV J.GAL

X



**CLIQUE AQUI**



**PARA VER O VÍDEO DO LOTE**



SHOPPING  
VITÓRIA  
DIAMANTINO

RAÇA, GENÉTICA E PRODUTIVIDADE

NELORE VITÓRIA

17

BENOIT DA FAZ. VITÓRIA

SEXO: MACHO - RAÇA: NELORE - DATA DE NASCIMENTO: 31/05/2022

7308/00 - PE DIZES

CHADAN DA INVEST

TRUCHI DO BRASIL

BENTO

014 DA ALO BRASIL

CARIOCA DA MTA

NAVIRAI

X

GAVINA DA FAZ.VITÓRIA

NAVIRAI 13287-13

D4685 DA MN

7 FIV DE NAVIRAI

EBE DA FAZ.VITÓRIA

NAVIRAI 13398-13

ENCICLICA DO TAB.



CLIQUE AQUI



PARA VER O VÍDEO DO LOTE



SHOPPING  
VITÓRIA  
DIAMANTINO

**RAÇA , GENÉTICA E PRODUTIVIDADE**

**NELORE VITÓRIA**

**18**

# APACHE FIV DA FAZ.VITORIA

SEXO: MACHO - REG: LFFV 763 - RAÇA: NELORE PO - NASC.: 16/11/2021

PAYSANDU DE NAV.

BASCO DA SM

TAQUIRA DA SM

**KAYAK TE MAFRA**

HELIACO DA JAVA

LIAKA DA RS I

CARTAGENA DA ONIX

LUDY DE GARCA

BITELO DA SS

TAREFA DA SS

**GANDRY FIV J MATA VELHA**

1646 DA MN

RANI FIV 3493 JAVA

MEMBECA TE DA JAVA



**CLIQUE AQUI**



**PARA VER O VÍDEO DO LOTE**



SHOPPING  
VITÓRIA  
DIAMANTINO

**RAÇA , GENÉTICA E PRODUTIVIDADE**

**NELORE AMC**

R\$ **500,00**  
x 30 parcelas  
(2+2+2+2+2+20)

**19**

# 10289 DA JAPARANDUBA

SEXO: **MACHO** - REG: **JAPA 10289** - RAÇA: **NELORE PO** - NASC.: **08/12/2020**

FAULAD DA SC

BAORE POI DO BR.

NAKAIWA TE POI BR.

**CJ SANT ANNA GORILA**

JERU FIV DO BRUMADO

CJ SANT ANNA LUA2613

CARGA FIV SANT ANNA

BACANA JAPARANDUBA

EDIPO JAPARANDUBA

AMORA JAPARANDUBA

**8331 DA JAPARANDUBA**

LUSO DA BURITI

6898 DA JAPARANDUBA

INGLATERRA JAPARANDUBA



**CLIQUE AQUI**



**PARA VER O VÍDEO DO LOTE**



SHOPPING  
VITÓRIA  
DIAMANTINO

**RAÇA , GENÉTICA E PRODUTIVIDADE**

**AGROPECUÁRIA MANÁ**

R\$ **550,00**  
x 30 parcelas  
(2+2+2+2+2+20)

**20**

# CARACOL

SEXO: **MACHO** - REG: **FMAN 144** - RAÇA: **NELORE PO** - NASC.: **18/02/2022**

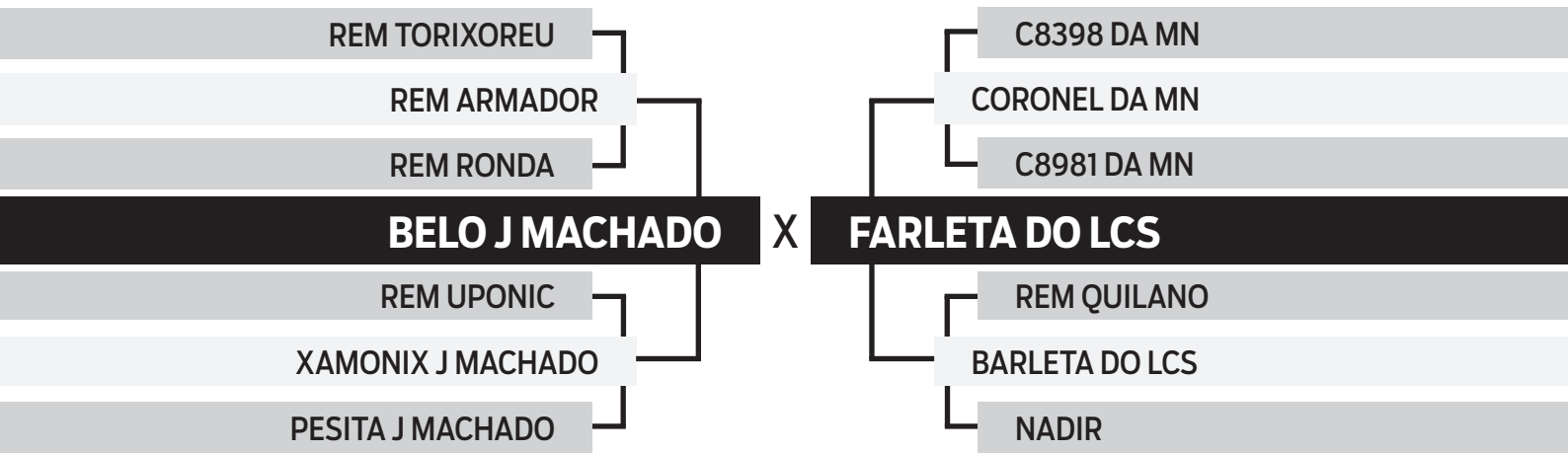



SHOPPING  
VITÓRIA  
DIAMANTINO

**RAÇA , GENÉTICA E PRODUTIVIDADE**

**AGROPECUÁRIA MANÁ**

R\$ **550,00**  
x 30 parcelas  
(2+2+2+2+2+20)

**21**

# ALECRIM

SEXO: **MACHO** - REG: **FMAN 13** - RAÇA: **NELORE PO** - NASC.: **11/01/2020**

GALHO DO IZ

REM AGORTAN

REM RAMIS FIV

**REM ESPIA0007**

REM VOKOLO

REM CONSTELACAO

REM RAINA FIV

BRUTUS DA MN

1872 DA ELGE

HEURECA

**FAMILIA DO LCS**

ONASSIS COL

FAMIGLIA DA SM

POLACA DA SM

X





SHOPPING  
VITÓRIA  
DIAMANTINO

**RAÇA , GENÉTICA E PRODUTIVIDADE**

**AGROPECUÁRIA MANÁ**

R\$ **550,00**  
x 30 parcelas  
(2+2+2+2+2+20)

**22**

# BICARBONATO

SEXO: **MACHO** - REG: **FMAF 85** - RAÇA: **NELORE PC** - NASC.: **13/01/2022**

7308/04 PO PERDIZES

TRUCK DA ALO BRASIL

2014 DA ALO BRASIL

**URI DE NAVIRAI**

D4685 DA MN

951 FIV DE NAVIRAI

NAVIRAI 12667-12

X

**EB 218**

\*\*\*\*\*

\*\*\*\*\*

\*\*\*\*\*

\*\*\*\*\*

\*\*\*\*\*

\*\*\*\*\*



SHOPPING  
VITÓRIA  
DIAMANTINO

**RAÇA , GENÉTICA E PRODUTIVIDADE**

**AGROPECUÁRIA MANÁ**

R\$ **550,00**  
x 30 parcelas  
(2+2+2+2+2+20)

**23**

# ACARO

SEXO: **MACHO** - REG: **FMAF 70** - RAÇA: **NELORE PC** - NASC.: **30/12/2021**

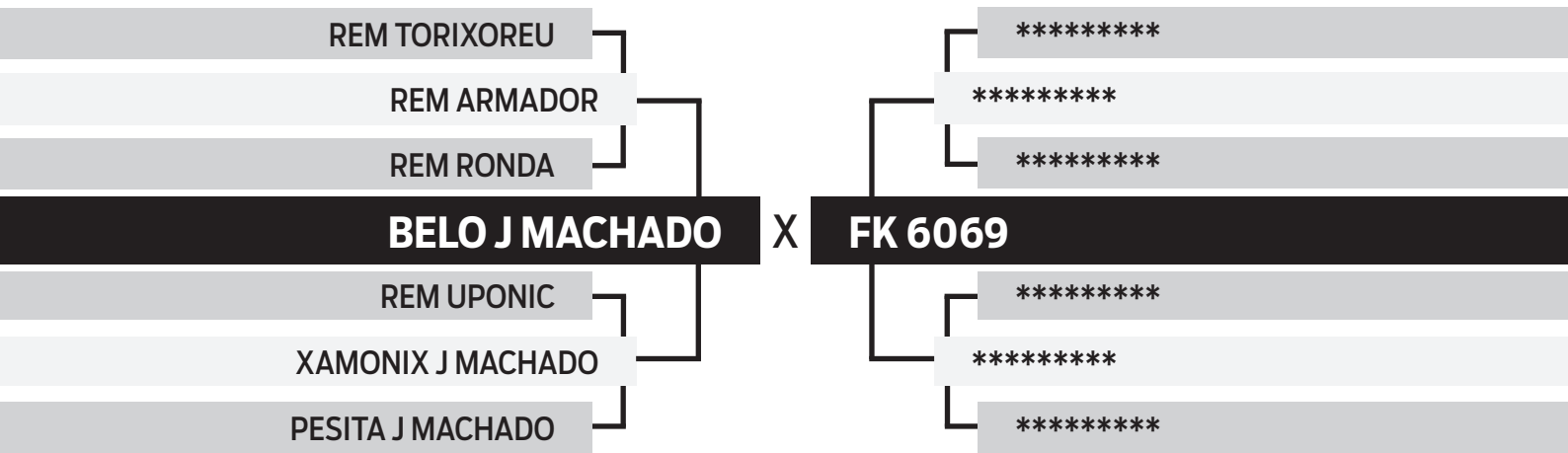



SHOPPING  
VITÓRIA  
DIAMANTINO

**RAÇA , GENÉTICA E PRODUTIVIDADE**

**AGROPECUÁRIA MANÁ**

R\$ **550,00**  
x 30 parcelas  
(2+2+2+2+2+20)

**24**

**BENIGNO**

SEXO: **MACHO** - REG: **FMAN 135** - RAÇA: **NELORE PO** - NASC.: **10/06/2021**

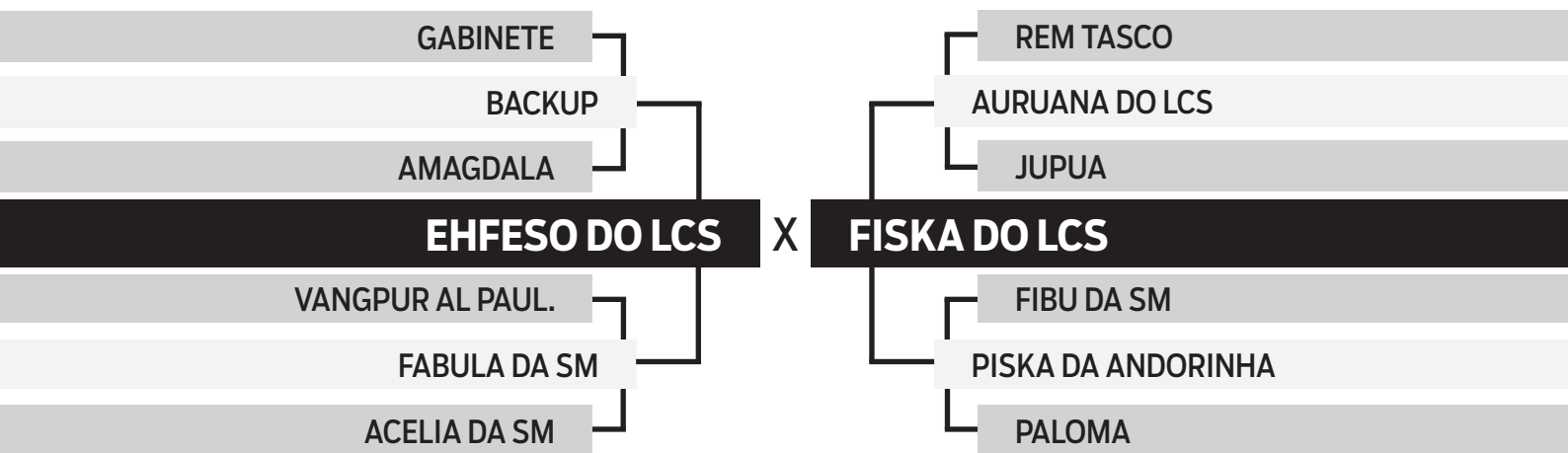



SHOPPING  
VITÓRIA  
DIAMANTINO

RAÇA, GENÉTICA E PRODUTIVIDADE

NELORE VITÓRIA

25

R\$ **400,00**  
x 30 parcelas  
(2+2+2+2+2+20)



SEXO: FÊMEA REG: L 1138 - RAÇA: -

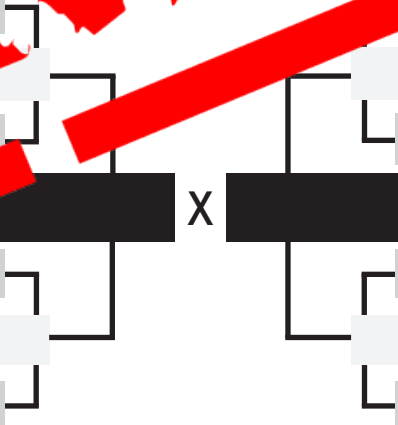

**CLIQUE AQUI**  **PARA VER O VÍDEO DO LOTE**



SHOPPING  
VITÓRIA  
DIAMANTINO

**RAÇA , GENÉTICA E PRODUTIVIDADE**

**NELORE VITÓRIA**

**26**

R\$ **400,00**  
x 30 parcelas  
(2+2+2+2+2+20)

SEXO: **FÊMEA** - REG: **LFFV 1190** - RAÇA: - NASC.:

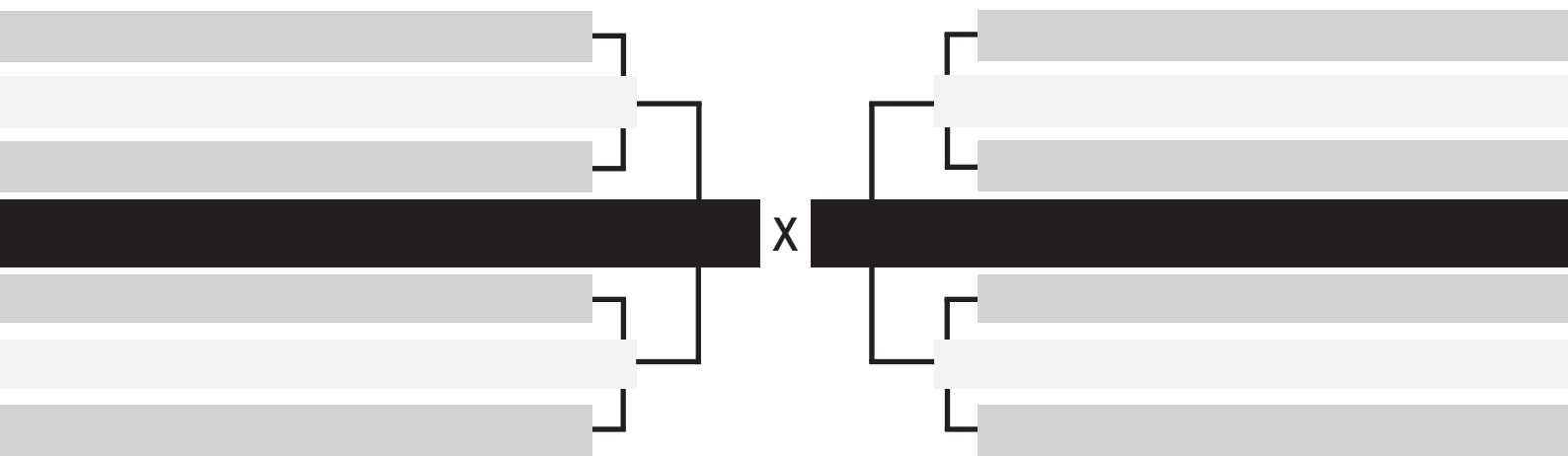

**CLIQUE AQUI**



**PARA VER O VÍDEO DO LOTE**



SHOPPING  
VITÓRIA  
DIAMANTINO

**RAÇA , GENÉTICA E PRODUTIVIDADE**

**NELORE VITÓRIA**

**27**

R\$ **400,00**  
x 30 parcelas  
(2+2+2+2+2+20)

SEXO: **FÊMEA** - REG: **LFFV 1191** - RAÇA: - NASC.:

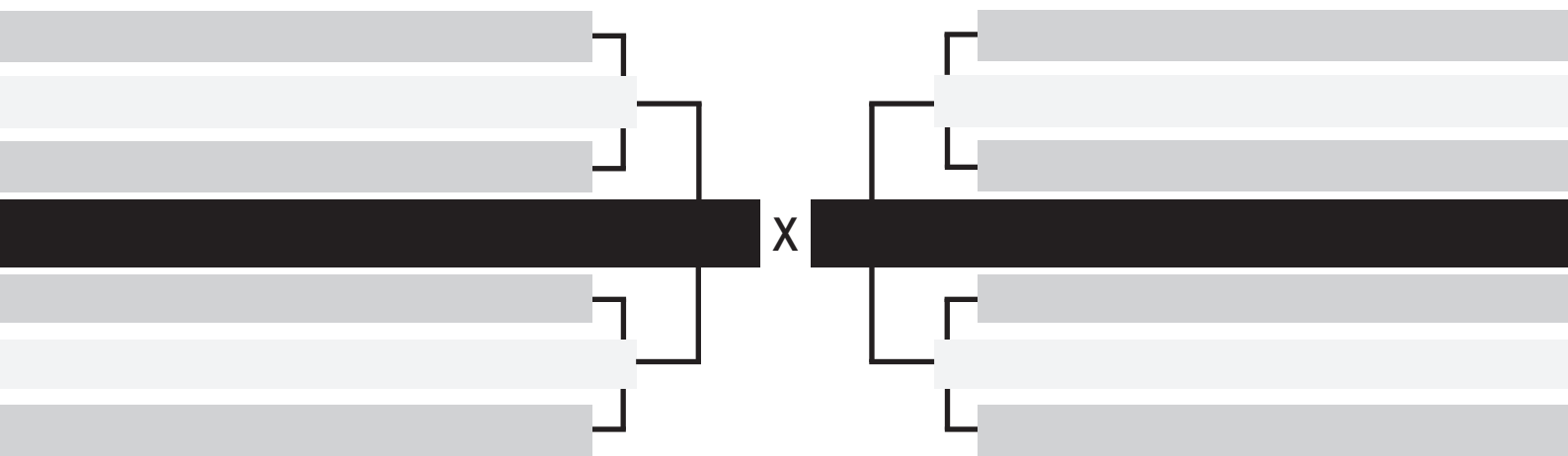

**CLIQUE AQUI**



**PARA VER O VÍDEO DO LOTE**



SHOPPING  
VITÓRIA  
DIAMANTINO

RAÇA, GENÉTICA E PRODUTIVIDADE

NELORE VITÓRIA

R\$ **1000,00**  
x 30 parcelas  
(2+2+2+2+2+20)

**28**

# BLANC FIV DA FAZ.VITORIA

SEXO: FÊMEA - REG: LFFV 983 - RAÇA: NELORE PO - NASC.: 12/02/2023

PAYSANDU DE NAV.

BASCO DA SM

TAQUIRA DA SM

**KAYAK TE MAFRA**

HELIACO DA JAVA

LIAKA DA RS I

CARTAGENA DA ONIX

BRADO S.MARINA

LANDAU DA DI GENIO

DIMA DA DI GENIO

**VALERIANA FIV DA FAZ.VITORIA**

GANDHI PO DA NI

SERVIA FIV DA HRO

ABSOLUTA DA VERDANA

X



**CLIQUE AQUI**



**PARA VER O VÍDEO DO LOTE**



SHOPPING  
VITÓRIA  
DIAMANTINO

**RAÇA , GENÉTICA E PRODUTIVIDADE**

**NELORE VITÓRIA**

**29**

# AMETISTA FIV DA FAZ.VITORIA

SEXO: FÊMEA - REG: LFFV 821 - RAÇA: NELORE PO - NASC.: 13/01/2022

RAMBO DA MN

BRADO S.MARINA

XAMANA DA JANDAIA

**LANDAU DA DI GENIO**

FAJARDO DA GB

DIMA DA DI GENIO

GAMAYANA TE PONTAL

LUDY DE GARCA

BITELO DA SS

TAREFA DA SS

**GANDRY FIV J MATA VELHA**

1646 DA MN

RANI FIV 3493 JAVA

MEMBECA TE DA JAVA



**CLIQUE AQUI**



**PARA VER O VÍDEO DO LOTE**





SHOPPING  
VITÓRIA  
DIAMANTINO

**RAÇA , GENÉTICA E PRODUTIVIDADE**

**NELORE VITÓRIA**

R\$ **1000,00**  
x 30 parcelas  
(2+2+2+2+2+20)

**30**

**5442 FIV DA RS**

SEXO: FÊMEA - REG: RSBP 5442 - RAÇA: NELORE PO - NASC.: 19/02/2021

RAMBO DA MN

BRADO S.MARINA

XAMANA DA JANDAIA

**LANDAU DA DI GENIO**

FAJARDO DA GB

DIMA DA DI GENIO

GAMAYANA TE PONTAL

BASCO DA SM

KAYAK TE MAFRA

LIAKA DA RS I

**ROCCA FIV DA PAU D ARCO**

JERU FIV DO BRUMADO

VICKY 2 TE J.GALERA

MAHARASH I TE J.GAL



**CLIQUE AQUI**



**PARA VER O VÍDEO DO LOTE**



SHOPPING  
VITÓRIA  
DIAMANTINO

RAÇA, GENÉTICA E PRODUTIVIDADE

NELORE VITÓRIA

R\$ **1200,00**  
x 30 parcelas  
(2+2+2+2+2+20)

**31**

**BIANCA FIV DA FAZ. VITÓRIA**

SEXO: FÊMEA - PEP: EFFV 957 - RAÇA: NELORE - DATA DE NASCIMENTO: 13/05/2021

PAISANDU DE NAV

LUDE DE GARÇA

BASSO DA

BITELO DA S

IRADA SM

TAREFA DA SS

**YALTE MAFRA**

X

**ANDRY FIV J MATA VELHA**

HELIA DA JAVA

1646 DA MN

LIAKA

RANI FIV 3493 JAVA

CAPTIVA DA ONIX

MEMBECA TE DA JAVA



**CLIQUE AQUI**



**PARA VER O VÍDEO DO LOTE**



SHOPPING  
VITÓRIA  
DIAMANTINO

**RAÇA, GENÉTICA E PRODUTIVIDADE**

**NELORE VITÓRIA**

R\$ **550,00**  
x 30 parcelas  
(2+2+2+2+2+20)

**32**

# ARGELIA FIV DA FAZ.VITORIA

SEXO: FÊMEA - REG: LFFV 893 - RAÇA: NELORE PO - NASC.: 09/12/2021

RAMBO DA MN

BRADO S.MARINA

XAMANA DA JANDAIA

**LANDAU DA DI GENIO**

FAJARDO DA GB

DIMA DA DI GENIO

GAMAYANA TE PONTAL

LUDY DE GARCA

BITELO DA SS

TAREFA DA SS

**LAKA FIV DA FAI**

1646 DA MN

BASCARA 1 TE DA J.GALERA

ITALIA TE IV J.GAL

X



**CENTRAL**  
LEILÕES

**CLIQUE AQUI**



**PARA VER O VÍDEO DO LOTE**



SHOPPING  
VITÓRIA  
DIAMANTINO

**RAÇA , GENÉTICA E PRODUTIVIDADE**

**NELORE VITÓRIA**

R\$ **550,00**  
x 30 parcelas  
(2+2+2+2+2+20)

**34**

# IONE DA FAZ.VITORIA

SEXO: **FÊMEA** - REG: **LFFV 680** - RAÇA: **NELORE PO** - NASC.: **01/07/2021**

JERU FIV DO BRUMADO

CHADAN DA INVEST

URAIA TE NF ELDORADO

**CARAMURU**

JERU FIV DO BRUMADO

DEEPTI

PITTY N S.JORGE

BASCO DA SM

KAYAK TE MAFRA

LIAKA DA RS I

**LAVINA FIV EAO**

BITELO DA SS

QUALITA TE GUADALUPE

ORQUIDEA TE DA SABIA



**CLIQUE AQUI**



**PARA VER O VÍDEO DO LOTE**



SHOPPING  
VITÓRIA  
DIAMANTINO

**RAÇA , GENÉTICA E PRODUTIVIDADE**

**NELORE VITÓRIA**

**36**

# ATENA DA FAZ.VITORIA

SEXO: FÊMEA - REG: LFFV 855 - RAÇA: NELORE PO - NASC.: 20/07/2022

D4685 DA MN

NAVIRAI POLO

GUARIMA DE NAVIRAI

**TAJ FIV DE NAVIRAI**

1384 TE DE NAV.

NACAO DE NAVIRAI

FILUSTRIA DE NAVIRAI

GAROTO TE DE NAVIRAI

JABRIEL FIV DE NAVIRAI

FILUSTRIA DE NAVIRAI

**FABY DA FAZ.VITORIA**

BITELO DA SS

RHOMA DA MUNDIAL

RHOMA FIV VRI DA VILA REAL

X



**CLIQUE AQUI**



**PARA VER O VÍDEO DO LOTE**



SHOPPING  
VITÓRIA  
DIAMANTINO

**RAÇA , GENÉTICA E PRODUTIVIDADE**

**NELORE VITÓRIA**

**37**

# FORMOSA DA FAZ.VITORIA

SEXO: FÊMEA - REG: LFFV 871 - RAÇA: NELORE PO - NASC.: 03/09/2022

QUARK COL

7308/04 PO PERDIZES

CORALI II PO DA NI

**2969 DE NAV.**

RAMBO DA MN

LARA FIV DE NAV.

GADELHA TE DE NAV

B9707 DA MN

D1484 DA MN

C1454 DA MN

**RIDIRA DE NAVIRAI**

JALISCO DE NAV.

NOTURNA DE NAVIRAI

NAVIRAI 10552/08



**CLIQUE AQUI**



**PARA VER O VÍDEO DO LOTE**



SHOPPING  
VITÓRIA  
DIAMANTINO

**RAÇA , GENÉTICA E PRODUTIVIDADE**

**NELORE VITÓRIA**

**38**

# BIONDA FIV DA FAZ.VITORIA

SEXO: FÊMEA - REG: LFFV 977 - RAÇA: NELORE PO - NASC.: 27/12/2022

PAYSANDU DE NAV.

BASCO DA SM

TAQUIRA DA SM

**KAYAK TE MAFRA**

HELIACO DA JAVA

LIAKA DA RS I

CARTAGENA DA ONIX

LUDY DE GARCA

BITELO DA SS

TAREFA DA SS

**LAKA FIV DA FAI**

1646 DA MN

BASCARA 1 TE DA J.GALERA

ITALIA TE IV J.GAL

X



**CLIQUE AQUI**



**PARA VER O VÍDEO DO LOTE**



SHOPPING  
VITÓRIA  
DIAMANTINO

**RAÇA, GENÉTICA E PRODUTIVIDADE**

**NELORE VITÓRIA**

R\$ **550,00**  
x 30 parcelas  
(2+2+2+2+2+20)

**39**

# ANNITA FIV DA FAZ.VITORIA

SEXO: FÊMEA - REG: LFFV 888 - RAÇA: NELORE PO - NASC.: 30/12/2021

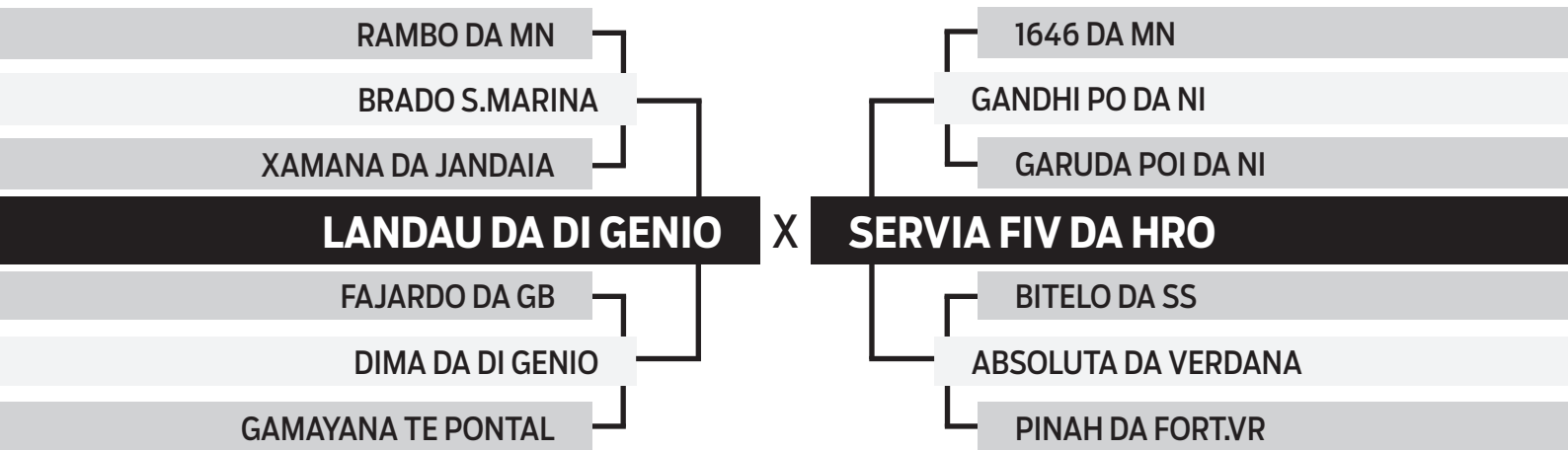

**CLIQUE AQUI**  **PARA VER O VÍDEO DO LOTE**





SHOPPING  
VITÓRIA  
DIAMANTINO

**RAÇA, GENÉTICA E PRODUTIVIDADE**

**NELORE VITÓRIA**

**40**

# NEIDHI FIV HVP

SEXO: FÊMEA - REG: HVP 6583 - RAÇA: NELORE PO - NASC.: 11/09/2022

RAMBO DA MN

BRADO S.MARINA

XAMANA DA JANDAIA

**LANDAU DA DI GENIO**

FAJARDO DA GB

DIMA DA DI GENIO

GAMAYANA TE PONTAL

PAYSANDU DE NAV.

BASCO DA SM

TAQUIRA DA SM

**GUARAUNA FIV HVP**

BITELO DA SS

DAFNE FIV DA SIS

SHE DA GENEBRA

X



**CENTRAL**  
LEILÕES

**CLIQUE AQUI**



**PARA VER O VÍDEO DO LOTE**



SHOPPING  
VITÓRIA  
DIAMANTINO

**RAÇA , GENÉTICA E PRODUTIVIDADE**

**NELORE VITÓRIA**

**41**

**PRINCESA**

SEXO: **FÊMEA** - REG: **LMAN 12** - RAÇA: **NELORE PO** - NASC.: **27/02/2022**

JERU FIV DO BRUMADO

CHADAN DA INVEST

URAIA TE NF ELDORADO

**CARAMURU**

JERU FIV DO BRUMADO

DEEPTI

PITTY N S.JORGE

SANDIM 31

JARI TERRA BOA

ELEKTRA TERRA BOA

**NOHA FIV TERRA BOA**

RAMBO DA MN

ZILA TERRA BOA

TARSILA TERRA BOA



**CLIQUE AQUI**



**PARA VER O VÍDEO DO LOTE**



SHOPPING  
VITÓRIA  
DIAMANTINO

**RAÇA , GENÉTICA E PRODUTIVIDADE**

**NELORE VITÓRIA**

**42**

# ALEGRIA DA FAZ.VITORIA

SEXO: FÊMEA - REG: LFFV 858 - RAÇA: NELORE PO - NASC.: 20/07/2022

D4685 DA MN

NAVIRAI POLO

GUARIMA DE NAVIRAI

**TAJ FIV DE NAVIRAI**

1384 TE DE NAV.

NACAO DE NAVIRAI

FILUSTRIA DE NAVIRAI

GANGES COL

JHELUM COL

CECE COL

**ETERNA DA JP2**

QUARK COL

JASMIN

FOLIA TE ETELJ

X



**CLIQUE AQUI**



**PARA VER O VÍDEO DO LOTE**



SHOPPING  
VITÓRIA  
DIAMANTINO

**RAÇA , GENÉTICA E PRODUTIVIDADE**

**NELORE VITÓRIA**

**43**

# HARMONIA DA FAZ.VITORIA

SEXO: FÊMEA - REG: LFFV 870 - RAÇA: NELORE PO - NASC.: 03/09/2022

7308/04 PO PERDIZES

TRUCK DA ALO BRASIL

2014 DA ALO BRASIL

**UZI DE NAVIRAI**

NAVIRAI FIV 13287-13

7 FIV DE NAVIRAI

NAVIRAI 13398-13

ATMA DE NAV.

DONATO DE NAVIRAI

BATINA DA SM

**LARUNA FIV EAO**

BITELO DA SS

FOHARA FIV DA EAO

MAHARASH II TE J.GAL



**CLIQUE AQUI**



**PARA VER O VÍDEO DO LOTE**



SHOPPING  
VITÓRIA  
DIAMANTINO

**RAÇA, GENÉTICA E PRODUTIVIDADE**

**NELORE VITÓRIA**

**44**

# BETINNA DA FAZ.VITORIA

SEXO: FÊMEA - REG: LFFV 923 - RAÇA: NELORE PO - NASC.: 08/11/2021

D4685 DA MN

NAVIRAI POLO

GUARIMA DE NAVIRAI

**TANU FIV DE NAVIRAI**

FIO TE DE NAVIRAI

LAUREA DE NAVIRAI

NAVIRAI 10866-09

JABRIEL FIV DE NAVIRAI

5474 DA BURITI

4971 DA BURITI

**6057 DA BURITI**

TRANO BILL DA GERA

BATERIA DA BURITI

FIGUEIRA DA BURITI

X



**CLIQUE AQUI**



**PARA VER O VÍDEO DO LOTE**



SHOPPING  
VITÓRIA  
DIAMANTINO

**RAÇA , GENÉTICA E PRODUTIVIDADE**

**NELORE VITÓRIA**

**45**

# BELATRIZ FIV DA FAZ.VITORIA

SEXO: FÊMEA - REG: LFFV 950 - RAÇA: NELORE PO - NASC.: 25/09/2022

PAYSANDU DE NAV.

BASCO DA SM

TAQUIRA DA SM

**KAYAK TE MAFRA**

HELIACO DA JAVA

LIACA DA RS I

CARTAGENA DA ONIX

BRADO S.MARINA

LANDAU DA DI GENIO

DIMA DA DI GENIO

**GUAPA FIV AL CANAA**

ENLEVO DA MORUNG

IZABELLA FIV FORT VR

ENDDY TE DA FORT VR



**CENTRAL**  
LEILÕES

**CLIQUE AQUI**



**PARA VER O VÍDEO DO LOTE**



SHOPPING  
VITÓRIA  
DIAMANTINO

**RAÇA , GENÉTICA E PRODUTIVIDADE**

**NELORE VITÓRIA**

R\$ **550,00**  
x 30 parcelas  
(2+2+2+2+2+20)

**46**

# **BINNA FIV DA FAZ.VITORIA**

SEXO: **FÊMEA** - REG: LFFV 975 - RAÇA: NELORE PO - NASC.: 17/12/2022

RAMBO DA MN

BRADO S.MARINA

XAMANA DA JANDAIA

**LANDAU DA DI GENIO**

FAJARDO DA GB

DIMA DA DI GENIO

GAMAYANA TE PONTAL

BASCO DA SM

KAYAK TE MAFRA

LIAKA DA RS I

**AZURITA FIV DA FAZ.VITORIA**

GANDHI PO DA NI

SERVIA FIV DA HRO

ABSOLUTA DA VERDANA

X



**CENTRAL**  
LEILÕES

**CLIQUE AQUI**



**PARA VER O VÍDEO DO LOTE**



SHOPPING  
VITÓRIA  
DIAMANTINO

**RAÇA , GENÉTICA E PRODUTIVIDADE**

**NELORE VITÓRIA**

**47**

# BRAUNA FIV DA FAZ.VITORIA

SEXO: FÊMEA - REG: LFFV 997 - RAÇA: NELORE PO - NASC.: 30/11/2022

PAYSANDU DE NAV.

BASCO DA SM

TAQUIRA DA SM

**KAYAK TE MAFRA**

HELIACO DA JAVA

LIACA DA RS I

CARTAGENA DA ONIX

JERU FIV DO BRUMADO

ALARME EDTO

MALVA EDTO

**ELEN FIV DA FAZ.VITORIA**

RAMBO DA MN

ESPN LUANA

SERVIA 8 TE J. GALERA



**CLIQUE AQUI**



**PARA VER O VÍDEO DO LOTE**





SHOPPING  
VITÓRIA  
DIAMANTINO

**RAÇA , GENÉTICA E PRODUTIVIDADE**

**NELORE VITÓRIA**

**48**

# DAIANE DA FAZ.VITORIA

SEXO: FÊMEA - REG: LFFV 1008 - RAÇA: NELORE PO - NASC.: 05/01/2023

D1484 DA MN

D4685 DA MN

D1342 DA MN

**EURO DA FAZ.VITORIA**

OASIS TE DA VIT

DYVANA DA INVEST

MEDUSA FIV DA PEQ

X

**LUCINIA FIV DA JP2**

BUGIO TE DA SM

FUNCIONARIO NAVIRAI

CRATERA DE NAVIRAI

1646 DA MN

DHARINI FIV HVP

J.E.N ILARA TE



**CLIQUE AQUI**



**PARA VER O VÍDEO DO LOTE**



SHOPPING  
VITÓRIA  
DIAMANTINO

**RAÇA, GENÉTICA E PRODUTIVIDADE**

**NELORE VITÓRIA**

**49**

# DAFNE DA FAZ.VITORIA

SEXO: FÊMEA - REG: LFFV 1011 - RAÇA: NELORE PO - NASC.: 08/01/2023

D1484 DA MN

D4685 DA MN

D1342 DA MN

**EURO DA FAZ.VITORIA**

OASIS TE DA VIT

DYVANA DA INVEST

MEDUSA FIV DA PEQ

X

B8734 DA MN

GANGES COL

DENGOSINHA COL

**LATINA FIV DA JP2**

DONATO DE NAVIRAI

OPALA FIV DA JP2

JUSTINY DA HRO



**CLIQUE AQUI**



**PARA VER O VÍDEO DO LOTE**



SHOPPING  
VITÓRIA  
DIAMANTINO

RAÇA, GENÉTICA E PRODUTIVIDADE

NELORE VITÓRIA

R\$ **550,00**  
x 30 parcelas  
(2+2+2+2+2+20)

**50**

## DALANA DA FAZ.VITORIA

SEXO: FÊMEA - REG: LFFV 1014 - RAÇA: NELORE PO - NASC.: 09/01/2023

D1484 DA MN

D4685 DA MN

D1342 DA MN

**EURO DA FAZ.VITORIA**

OASIS TE DA VIT

DYVANA DA INVEST

MEDUSA FIV DA PEQ

X

BASCO DA SM

SERENO FIV DO BONY

FAMOSA TE S. BARBARA

**INQUEBRAVEL HVP**

FAJARDO DA GB

CEMARA FIV HVP

LONDRINA TE KUBERA



**CLIQUE AQUI**



**PARA VER O VÍDEO DO LOTE**



SHOPPING  
VITÓRIA  
DIAMANTINO

RAÇA , GENÉTICA E PRODUTIVIDADE

NELORE VITÓRIA

51

R\$ 550,00  
x 30 parcelas  
(2+2+2+2+2+20)

SEXO: FÊMEA - REG: LFFV 1016 - RAÇA: - NASC.:

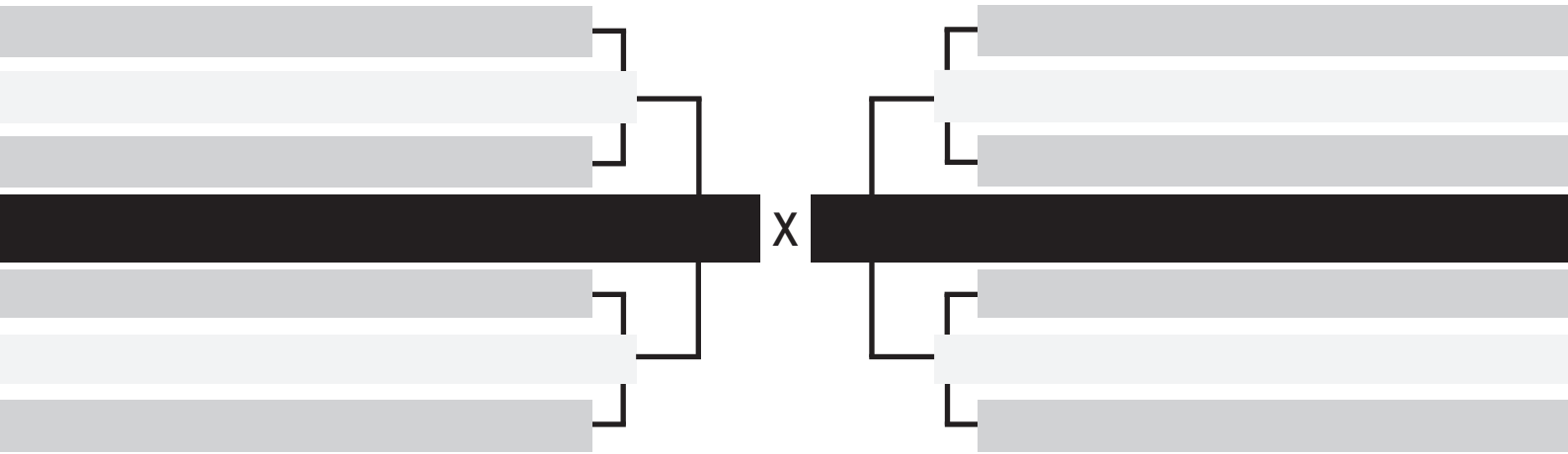

CLIQUE AQUI  PARA VER O VÍDEO DO LOTE



SHOPPING  
VITÓRIA  
DIAMANTINO

**RAÇA, GENÉTICA E PRODUTIVIDADE**

**NELORE VITÓRIA**

**52**

# DAMILY FIV DA FAZ.VITORIA

SEXO: FÊMEA - REG: LFFV 1035 - RAÇA: NELORE PO - NASC.: 29/11/2022

RAMBO DA MN

BRADO S.MARINA

XAMANA DA JANDAIA

**LANDAU DA DI GENIO**

FAJARDO DA GB

DIMA DA DI GENIO

GAMAYANA TE PONTAL

FAJARDO DA GB

BIG BEN DA S.NICE

COMPORTA DA S.NICE

**PEROBA I DA PGUACU**

BITELO DA SS

PEROBA I OURO FINO

PEROBA II TE CTJ

X



**CLIQUE AQUI**



**PARA VER O VÍDEO DO LOTE**



SHOPPING  
VITÓRIA  
DIAMANTINO

**RAÇA, GENÉTICA E PRODUTIVIDADE**

**NELORE VITÓRIA**

**53**

# DALIKA DA FAZ.VITORIA

SEXO: FÊMEA - REG: LFFV 1043 - RAÇA: NELORE PO - NASC.: 10/02/2023

REM SAGRES

REM COMPUTADOR

REM PARADOXA

**1800 DE NAVIRAI**

NAVIRAI FIV 13287-13

765 FIV DE NAVIRAI

NAVIRAI 11852-10

D1484 DA MN

D4685 DA MN

D1342 DA MN

**CRETA2 FIV HRO**

BITELO DA SS

NAMBIRA FIV DA RS I

NANDARA DA UNIMAR



**CLIQUE AQUI**



**PARA VER O VÍDEO DO LOTE**



SHOPPING  
VITÓRIA  
DIAMANTINO

**RAÇA , GENÉTICA E PRODUTIVIDADE**

**NELORE VITÓRIA**

**54**

R\$ **550,00**  
x 30 parcelas  
(2+2+2+2+2+20)

SEXO: **FÊMEA** - REG: **LFFV 1048** - RAÇA: - NASC.:

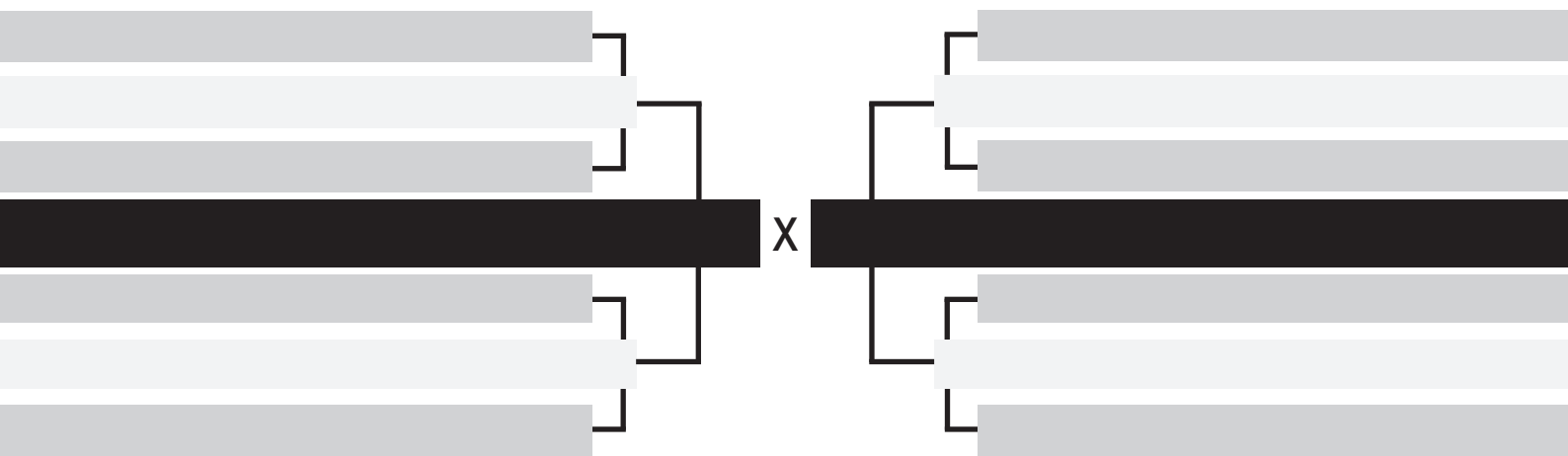

**CLIQUE AQUI**



**PARA VER O VÍDEO DO LOTE**



SHOPPING  
VITÓRIA  
DIAMANTINO

**RAÇA , GENÉTICA E PRODUTIVIDADE**

**NELORE VITÓRIA**

**55**

R\$ **550,00**  
x 30 parcelas  
(2+2+2+2+2+20)

SEXO: FÊMEA - REG: LFFV 1051 - RAÇA: - NASC.:

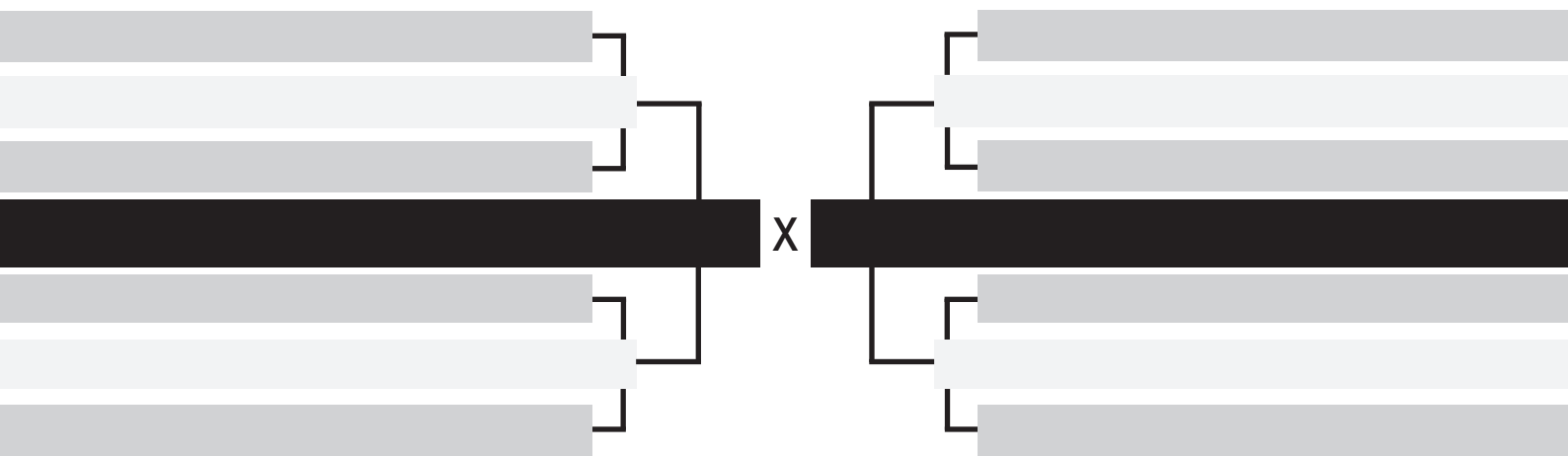

**CLIQUE AQUI**



**PARA VER O VÍDEO DO LOTE**





SHOPPING  
VITÓRIA  
DIAMANTINO

**RAÇA , GENÉTICA E PRODUTIVIDADE**

**NELORE VITÓRIA / AGROPECUÁRIA MANÁ**

**R\$ 550,00**  
x 30 parcelas  
(2+2+2+2+2+20)

**56**

# CONTROVERSIA

**SEXO: FÊMEA - REG: FMAF 150 - RAÇA: NELORE PC - NASC.: 06/01/2023**

7308/04 PO PERDIZES

TRUCK DA ALO BRASIL

2014 DA ALO BRASIL

**TNT**

**X**

**FK6041**

REM USP

GOROTEIA

LILICA

\*\*\*\*\*

\*\*\*\*\*

\*\*\*\*\*

\*\*\*\*\*

\*\*\*\*\*

\*\*\*\*\*



**CLIQUE AQUI**



**PARA VER O VÍDEO DO LOTE**



SHOPPING  
VITÓRIA  
DIAMANTINO

**RAÇA , GENÉTICA E PRODUTIVIDADE**

**NELORE VITÓRIA / AGROPECUÁRIA MANÁ**

R\$ **550,00**  
x 30 parcelas  
(2+2+2+2+2+20)

**57**

**BIENA**

SEXO: FÊMEA - REG: FMAF 107 - RAÇA: NELORE PC - NASC.: 13/12/2022

REM QUISCO

REM USP

REM REGIS

**CAPITAO DA AGUA FRIA**

BACKUP

JG-7036 DA AGUA FRIA

JÁ-2967 DA AGUA FRIA

X

**EB 176**

\*\*\*\*\*

\*\*\*\*\*

\*\*\*\*\*

\*\*\*\*\*

\*\*\*\*\*

\*\*\*\*\*



**CLIQUE AQUI**



**PARA VER O VÍDEO DO LOTE**



SHOPPING  
VITÓRIA  
DIAMANTINO

**RAÇA , GENÉTICA E PRODUTIVIDADE**

**NELORE VITÓRIA / AGROPECUÁRIA MANÁ**

**R\$ 550,00**  
x 30 parcelas  
(2+2+2+2+2+20)

**58**

# CIRILO

SEXO: FÊMEA - REG: FMAF 241 - RAÇA: NELORE PC - NASC.: 06/01/2023

REM AGORTAN

REM ESPIAO007

REM CONSTELACAO

**REM GARANTIDO GENETICA ADITIVA**

REM ARMADOR

REM DHISTINTA

REM VASCULHADA FIV

X

**EB 132**

\*\*\*\*\*

\*\*\*\*\*

\*\*\*\*\*

\*\*\*\*\*

\*\*\*\*\*

\*\*\*\*\*



**CLIQUE AQUI**



**PARA VER O VÍDEO DO LOTE**



SHOPPING  
VITÓRIA  
DIAMANTINO

**RAÇA , GENÉTICA E PRODUTIVIDADE**

**NELORE VITÓRIA / AGROPECUÁRIA MANÁ**

**R\$ 550,00**  
x 30 parcelas  
(2+2+2+2+2+20)

**59**

# COMANDA

**SEXO: FÊMEA - REG: FMAF 143 - RAÇA: NELORE PC - NASC.: 05/01/2023**

7308/04 PO PERDIZES

TRUCK DA ALO BRASIL

2014 DA ALO BRASIL

**TNT**

REM USP

GOROTEIA

LILICA

**X**

**EB 192**

\*\*\*\*\*

\*\*\*\*\*

\*\*\*\*\*

\*\*\*\*\*

\*\*\*\*\*

\*\*\*\*\*



**CLIQUE AQUI**  **PARA VER O VÍDEO DO LOTE**



SHOPPING  
VITÓRIA  
DIAMANTINO

**RAÇA , GENÉTICA E PRODUTIVIDADE**

**NELORE VITÓRIA / AGROPECUÁRIA MANÁ**

R\$ **550,00**  
x 30 parcelas  
(2+2+2+2+2+20)

**60**

# COPACABANA

SEXO: FÊMEA - REG: FMAN 197 - RAÇA: NELORE PO - NASC.: 17/12/2022

REM AGORTAN

REM ESPIAO007

REM CONSTELACAO

**REM GARANTIDO GENETICA ADITIVA**

REM ARMADOR

REM DHISTINTA

REM VASCULHADA FIV

BRUTUS DA MN

1872 DA ELGE

HEURECA

**FABIS DO LCS**

REGIONAL LAS

BABISY DO LCS

JARDA RANCH



**CLIQUE AQUI**



**PARA VER O VÍDEO DO LOTE**



SHOPPING  
VITÓRIA  
DIAMANTINO

**RAÇA , GENÉTICA E PRODUTIVIDADE**

**NELORE VITÓRIA / AGROPECUÁRIA MANÁ**

R\$ **550,00**  
x 30 parcelas  
(2+2+2+2+2+20)

**61**

**CEPA**

SEXO: FÊMEA - REG: FMAN 212 - RAÇA: NELORE PO - NASC.: 25/12/2022

REM RICKET

REM DANUT

REM PAPRICA

**INVENCIVEL DA HORA**

RAIN

2272 DA HORA

1811 FIV DA HORA

C8398 DA MN

CORONEL DA MN

C8981 DA MN

**FILENDA DO LCS**

DRUNI POI DA NI

FALENDA DA SM

PARLENDA DA SM



**CLIQUE AQUI**



**PARA VER O VÍDEO DO LOTE**



SHOPPING  
VITÓRIA  
DIAMANTINO

**RAÇA , GENÉTICA E PRODUTIVIDADE**

**NELORE VITÓRIA / AGROPECUÁRIA MANÁ**

**R\$ 550,00**  
x 30 parcelas  
(2+2+2+2+2+20)

**62**

# CONTADORA

**SEXO: FÊMEA - REG: FMAF 154 - RAÇA: NELORE PC - NASC.: 06/01/2023**

7308/04 PO PERDIZES

TRUCK DA ALO BRASIL

2014 DA ALO BRASIL

**TNT**

REM USP

GOROTEIA

LILICA

**X**

**EB 211**

\*\*\*\*\*

\*\*\*\*\*

\*\*\*\*\*

\*\*\*\*\*

\*\*\*\*\*

\*\*\*\*\*



**CLIQUE AQUI**  **PARA VER O VÍDEO DO LOTE**



SHOPPING  
VITÓRIA  
DIAMANTINO

**RAÇA , GENÉTICA E PRODUTIVIDADE**

**NELORE VITÓRIA / AGROPECUÁRIA MANÁ**

**R\$ 550,00**  
x 30 parcelas  
(2+2+2+2+2+20)

**63**

# CALMA

SEXO: FÊMEA - REG: FMAF 179 - RAÇA: NELORE PC - NASC.: 18/02/2023

REM QUISCO

REM USP

REM REGIS

**CAPITAO DA AGUA FRIA**

BACKUP

JG-7036 DA AGUA FRIA

JÁ-2967 DA AGUA FRIA

X

**EB 140**

\*\*\*\*\*

\*\*\*\*\*

\*\*\*\*\*

\*\*\*\*\*

\*\*\*\*\*

\*\*\*\*\*



**CLIQUE AQUI**



**PARA VER O VÍDEO DO LOTE**





SHOPPING  
VITÓRIA  
DIAMANTINO

**RAÇA , GENÉTICA E PRODUTIVIDADE**

**NELORE VITÓRIA / AGROPECUÁRIA MANÁ**

R\$ **550,00**  
x 30 parcelas  
(2+2+2+2+2+20)

**64**

**BENCK**

SEXO: **FÊMEA** - REG: **FMAF 86** - RAÇA: **NELORE PC** - NASC.: **18/01/2022**

REM ARMADOR

VERNON MAT

PARMA MAT

**CARANDAH MAT**

SAIGON MAT

ANDREZA MAT

TRILHA MAT

X

**EB 185**

\*\*\*\*\*

\*\*\*\*\*

\*\*\*\*\*

\*\*\*\*\*

\*\*\*\*\*

\*\*\*\*\*



**CLIQUE AQUI**



**PARA VER O VÍDEO DO LOTE**



SHOPPING  
VITÓRIA  
DIAMANTINO

**RAÇA , GENÉTICA E PRODUTIVIDADE**

**NELORE VITÓRIA / AGROPECUÁRIA MANÁ**

**R\$ 550,00**  
x 30 parcelas  
(2+2+2+2+2+20)

**65**

# LAYKE DO LCS

SEXO: FÊMEA - REG: LSNE 4480 - RAÇA: NELORE PO - NASC.: 25/07/2022

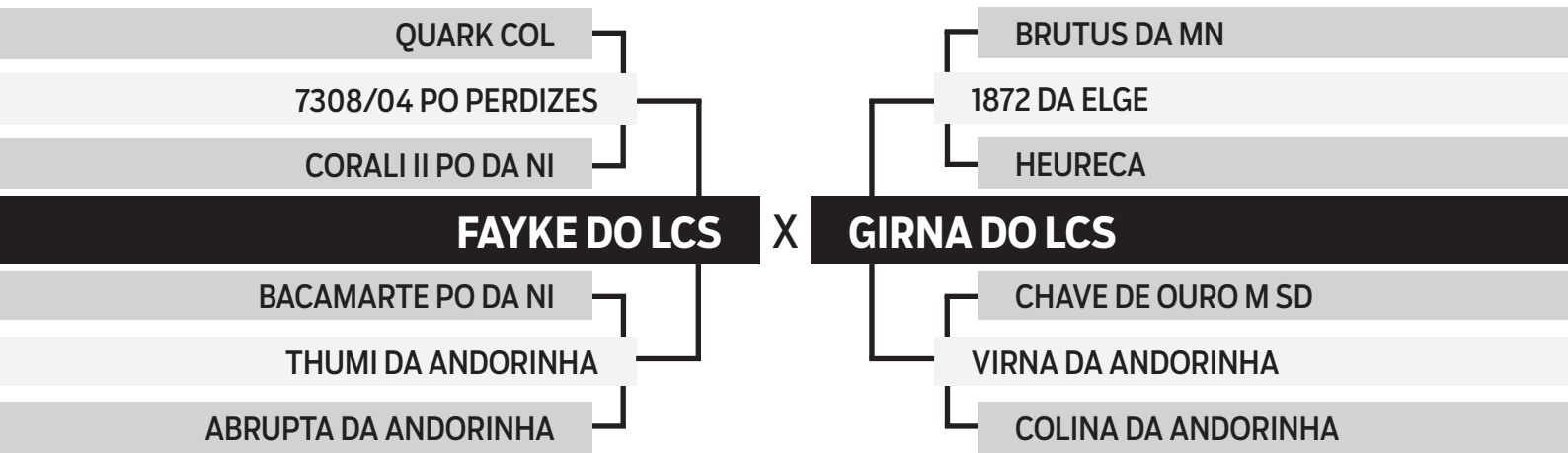

**CLIQUE AQUI**  **PARA VER O VÍDEO DO LOTE**



SHOPPING  
VITÓRIA  
DIAMANTINO

**RAÇA , GENÉTICA E PRODUTIVIDADE**

**NELORE VITÓRIA / AGROPECUÁRIA MANÁ**

R\$ **550,00**  
x 30 parcelas  
(2+2+2+2+2+20)

**66**

# LICHUA DO LCS

SEXO: FÊMEA - REG: LSNE 4601 - RAÇA: NELORE PO - NASC.: 14/11/2022

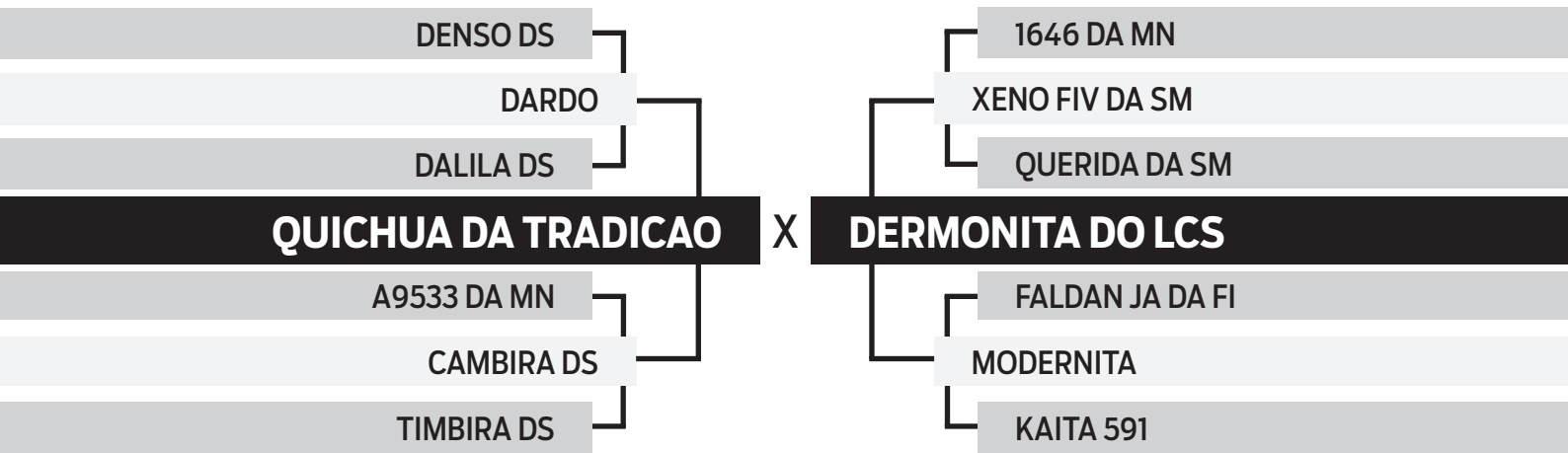

**CLIQUE AQUI**  **PARA VER O VÍDEO DO LOTE**



SHOPPING  
VITÓRIA  
DIAMANTINO

**RAÇA , GENÉTICA E PRODUTIVIDADE**

**NELORE VITÓRIA / AGROPECUÁRIA MANÁ**

R\$ **550,00**  
x 30 parcelas  
(2+2+2+2+2+20)

**67**

# LANNA DO LCS

SEXO: FÊMEA - REG: LSNE 4510 - RAÇA: NELORE PO - NASC.: 29/08/2022

REM QUISCO

REM USP

REM REGIS

**REM ESMALTADO**

BACKUP

REM TANKEIA

REM PUNK

X

PANAGPUR AL DA PAUL

BIL PO DA NI

BILARA XII TE PO DA NI

**JANNA DA ANDORINHA**

PASMOSO DA CAB

KILLER DA ANDORINHA

LUCI



**CLIQUE AQUI**



**PARA VER O VÍDEO DO LOTE**



SHOPPING  
VITÓRIA  
DIAMANTINO

**RAÇA , GENÉTICA E PRODUTIVIDADE**

**NELORE VITÓRIA / AGROPECUÁRIA MANÁ**

**R\$ 550,00**  
x 30 parcelas  
(2+2+2+2+2+20)

**68**

# LEBEL DO LCS

SEXO: FÊMEA - REG: LSNE 4482 - RAÇA: NELORE PO - NASC.: 28/07/2022

NOBRE TE DA PRIM

EBIR TE QUIL

RAVANNA TE QG ARATAU

**NOKO DA QUIL**

MACUNI DO SALTO

INSIDIA DA QUIL

ETTARI DA QUIL

1646 DA MN

XENO DIV DA SM

QUERIDA DA SM

**BEBEL DO LCS**

FAJARDO DA GB

DRAGONA DA SM

UFANIA DA SM



**CLIQUE AQUI**



**PARA VER O VÍDEO DO LOTE**



SHOPPING  
VITÓRIA  
DIAMANTINO

**RAÇA , GENÉTICA E PRODUTIVIDADE**

**NELORE VITÓRIA / AGROPECUÁRIA MANÁ**

R\$ **550,00**  
x 30 parcelas  
(2+2+2+2+2+20)

**69**

# LUNITA DO LCS

SEXO: FÊMEA - REG: LSNE 4518 - RAÇA: NELORE PO - NASC.: 10/09/2022

REM QUISCO

REM USP

REM REGIS

**REM ESMALTADO**

BACKUP

REM TANKEIA

REM PUNK

7308/04 PO PERDIZES

NOTADO DA QUIL

ILESA DA QUIL

**GROTA DO LCS**

JAPOES DA QUIL

CARLOTA DO LCS

LAWA J.DA INDIA



**CLIQUE AQUI**



**PARA VER O VÍDEO DO LOTE**



SHOPPING  
VITÓRIA  
DIAMANTINO

RAÇA , GENÉTICA E PRODUTIVIDADE

NELORE VITÓRIA

70

R\$ 550,00  
x 30 parcelas  
(2+2+2+2+2+20)

SEXO: FÊMEA - REG: LFFV 912 - RAÇA: - NASC.:

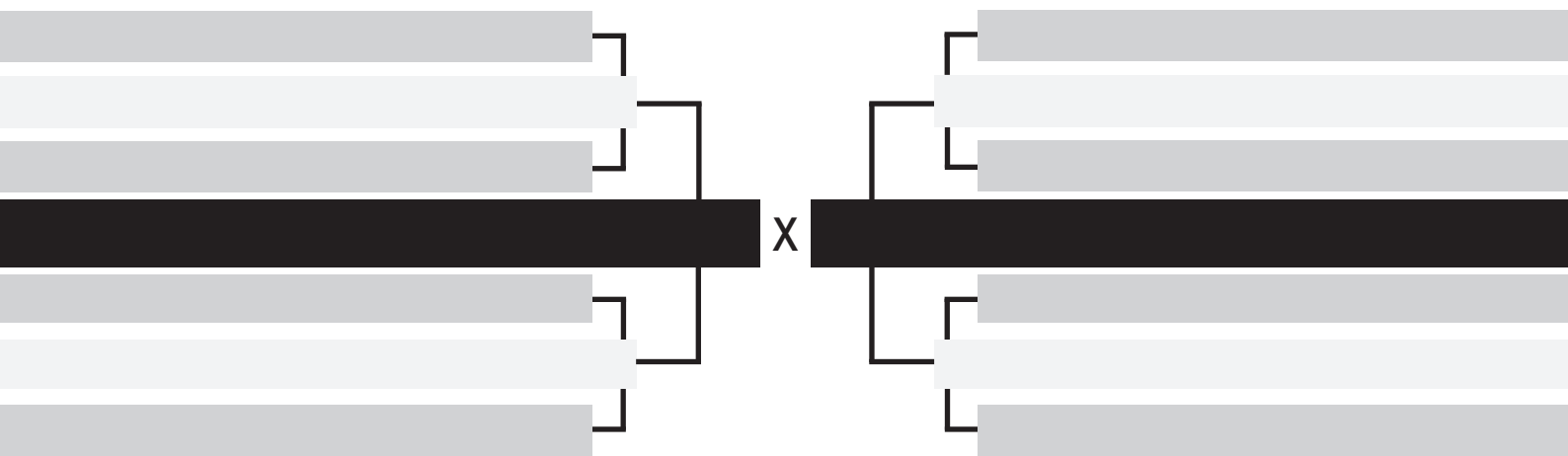

CLIQUE AQUI



PARA VER O VÍDEO DO LOTE



SHOPPING  
VITÓRIA  
DIAMANTINO

**RAÇA , GENÉTICA E PRODUTIVIDADE**

**NELORE VITÓRIA**

**72**

**DIANA**

SEXO: **FÊMEA** - REG: **LFFV 50** - RAÇA: **NELORE PO** - NASC.: **21/03/2016**

BITELO DA SS

JERU FIV DO BRUMADO

MALLIKA POI DO BR

**CHADAN DA INVEST**

1646 DA MN

URAIA TE NF ELDORADO

QUINA TE NF ELDORADO

ENCARTE DS

BITELO

DACIA DS

**FICHA DO TAB**

BIG BEN DA S. NICE

SEQUOIA DO TAB

LINGA DO TAB



**CLIQUE AQUI**



**PARA VER O VÍDEO DO LOTE**





SHOPPING  
VITÓRIA  
DIAMANTINO

**RAÇA , GENÉTICA E PRODUTIVIDADE**

**NELORE VITÓRIA**

**73**

# GLEISE DA FAZ.VITORIA

SEXO: FÊMEA - REG: LFFV 291 - RAÇA: NELORE PO - NASC.: 20/01/2019

JANGO DA MAT

NEHRU MAT

LOUVEIRA MAT

**SHERLOCK MAT**

LUGANO MAT

POLIANA MAT

MERIDA FIV MAT

1646 DA MN

GANDHI PO DA NI

GARUDA POI DA NI

**NANNY FIV IPE OURO**

RANCHI IPE OURO

GABANNA TE IPE OURO

LOCUTORA 33 DE ALC.

X



**CLIQUE AQUI**



**PARA VER O VÍDEO DO LOTE**



SHOPPING  
VITÓRIA  
DIAMANTINO

**RAÇA , GENÉTICA E PRODUTIVIDADE**

**NELORE VITÓRIA**

**74**

# RESERVA I FIV DA JAR

SEXO: FÊMEA - REG: CACP 9375 - RAÇA: NELORE PO - NASC.: 18/10/2016

PAYSANDU DE NAV.

BASCO DA SM

TAQUIRA DA SM

**KAYAK TE MAFRA**

HELIACO DA JAVA

LIACA DA RS I

CARTAGENA DA ONIX

LUDY DE GARCA

BITELO DA SS

TAREFA DA SS

**ALUCINACAO EL FAR**

RANCHI IPE OURO

MAHARASH II TE J.GAL

ITALIA TE IV J.GAL



**CLIQUE AQUI**



**PARA VER O VÍDEO DO LOTE**



SHOPPING  
VITÓRIA  
DIAMANTINO

**RAÇA , GENÉTICA E PRODUTIVIDADE**

**NELORE VITÓRIA**

**75**

# CACAPA FIV DA IGAP

SEXO: FÊMEA - REG: IGAP 2155 - RAÇA: NELORE PO - NASC.: 28/11/2015

PAYSANDU DE NAV.

ATMA DE NAV

TOCA TE DE NAV

**DONATO DE NAVIRAI**

RAMBO DA MN

BATINA DA SM

ROMALIA DA FURNA

LUDY DE GARCA

BITELO DA SS

TAREFA DA SS

**YOGA 2 TE J. GALERA**

RANCHI IPE OURO

MAHARASH II TE J.GAL

ITALIA TE IV J.GAL



**CLIQUE AQUI**



**PARA VER O VÍDEO DO LOTE**



SHOPPING  
VITÓRIA  
DIAMANTINO

**RAÇA , GENÉTICA E PRODUTIVIDADE**

**NELORE VITÓRIA**

**76**

# MEMBECA-I FIV DA PO

SEXO: FÊMEA - REG: MDL 3747 - RAÇA: NELORE PO - NASC.: 08/11/2011

MACAU

1171

765

**1646 DA MN**

GABILLAMU DA SC

HIALITA LAMU

ALMEJADA

LUDY DE GARCA

PANAGPUR AL DA PAUL

ANGRA DO PONTAL

**MEMBECA TE DA JAVA**

AGASALHO DA ZEB VR

JOEIRA DA ZEB VR

RANZINZA DA ZEB VR



**CLIQUE AQUI**



**PARA VER O VÍDEO DO LOTE**



SHOPPING  
VITÓRIA  
DIAMANTINO

**RAÇA , GENÉTICA E PRODUTIVIDADE**

**NELORE VITÓRIA**

**77**

**5473 DE NAVIRAI**

SEXO: FÊMEA - REG: CSCC 5473 - RAÇA: NELORE PO - NASC.: 01/07/2015

FIO TE DE NAVIRAI

NAVIRAI IBERICO

DIANTE DE NAVIRAI

**NAGAR FIV DE NAVIRAI**

HEROI DE NAVIRAI

LEGIAO FIV DE NAVIRAI

FILUSTRIA DE NAVIRAI

GANDHI PO DA NI

TECELAO DA SM

ROMALIA DA FURNA

**NAVIRAI FIV 11426-10**

RAMBO DA MN

BISCA DA S. MARTA

RUBRICA DA SM



**CLIQUE AQUI**



**PARA VER O VÍDEO DO LOTE**



SHOPPING  
VITÓRIA  
DIAMANTINO

**RAÇA , GENÉTICA E PRODUTIVIDADE**

**NELORE VITÓRIA**

**78**

# BERENICE FIV DA JP2

SEXO: FÊMEA - REG: GIG 125 - RAÇA: NELORE PO - NASC.: 06/09/2018

RAMBO DA MN

BRADO S.MARINA

XAMANA DA JANDAIA

**LANDAU DA DI GENIO**

FAJARDO DA GB

DIMA DA DI GENIO

GAMAYANA TE PONTAL

ATMA DE NAV.

DONATO DE NAVIRAI

BATINA DA SM

**OPALA FIV DA JP2**

JERU FIV DO BRUMADO

JUSTINY DA HRO

OPALA IPE OURO



**CLIQUE AQUI**



**PARA VER O VÍDEO DO LOTE**



SHOPPING  
VITÓRIA  
DIAMANTINO

**RAÇA , GENÉTICA E PRODUTIVIDADE**

**NELORE VITÓRIA**

**79**

# CAFANGADA DA IGAP

SEXO: FÊMEA - REG: IGAP 2251 - RAÇA: NELORE PO - NASC.: 04/02/2016

HELIACO DA JAVA

INNSBRUCK DA GUAD

SADHAKA TE GUARITA

**MISSONI GUADALUPE**

BIG BEN DA S. NICE

RYATNA 14 TE DA SABIA

RYATNA MJ DO SABIA

BITELO DA SS

JERU FIV DO BRUMADO

MALLIKA POI DO BR.

**PACHOLA DA I. GRANDE**

BIG BEN DA S. NICE

LENTA DA I. GRANDE

AMIGA DA I. GRANDE



**CLIQUE AQUI**



**PARA VER O VÍDEO DO LOTE**



SHOPPING  
VITÓRIA  
DIAMANTINO

**RAÇA , GENÉTICA E PRODUTIVIDADE**

**NELORE VITÓRIA**

**80**

# BAIJY DO TAB

SEXO: FÊMEA - REG: FTBO A483 - RAÇA: NELORE PO - NASC.: 05/02/2008

TAJ MAHAL I

IGUACU DA PAG

ETATUBA

**LADHUR PO DA JATIBA**

HAVA MAHAL DA NI

BILARA DA NI

RANGUM I DA NI

LUDY DE GARCA

GANGSTER DA SM

NAVEGACAO DA R. PORA

**NAIABE DO TAB**

PEDRES DA S. CRUZ

CALEMA DO TAB

ABANDONADA DA S. CRUZ

X



**CLIQUE AQUI**



**PARA VER O VÍDEO DO LOTE**





SHOPPING  
VITÓRIA  
DIAMANTINO

**RAÇA, GENÉTICA E PRODUTIVIDADE**

FAZENDA VILLA D'AGUA - GERALDO GOMES DE BARROS

R\$ **500,00**  
x 30 parcelas  
(2+2+2+2+2+20)

**81**

# CALVIN

SEXO: MACHO - REG: GGBN 49 - RAÇA: NELORE PO - NASC.: 17/09/2022

D1484 DA MN

D4685 DA MN

D1342 DA MN

**JHVM 12659 FIV CAMPARINO**

GANDHI PO DA NI

TOALHA FIV DO JHV

FIGA TE

SOLAR DO IZ

REM SAGRES

NONETA

**LAMPA TERRA BOA**

VERMUT DA FORT.VR

SOLITA TERRA BOA

JACY TE TERRA BOA



**CLIQUE AQUI**



**PARA VER O VÍDEO DO LOTE**



SHOPPING  
VITÓRIA  
DIAMANTINO

**RAÇA, GENÉTICA E PRODUTIVIDADE**

FAZENDA VILLA D'AGUA - GERALDO GOMES DE BARROS

R\$ **500,00**  
x 30 parcelas  
(2+2+2+2+2+20)

**82**

# CAYMAN

SEXO: **MACHO** - REG: **GGBN 33** - RAÇA: **NELORE PO** - NASC.: **06/02/2022**

D1484 DA MN

D4685 DA MN

D1342 DA MN

**JHVM 12659 FIV CAMPARINO**

GANDHI PO DA NI

TOALHA FIV DO JHV

FIGA TE

BITELO DA SS

JERU FIV DO BRUMADO

MALLIKA POI DO BR.

**AMIZADE A.MAYA**

BIG BEN DA S.NICE

EROSAO DA AM

PECA DA A.MAYA



**CLIQUE AQUI**



**PARA VER O VÍDEO DO LOTE**



SHOPPING  
VITÓRIA  
DIAMANTINO

**RAÇA, GENÉTICA E PRODUTIVIDADE**

FAZENDA VILLA D'AGUA - GERALDO GOMES DE BARROS

R\$ **500,00**  
x 30 parcelas  
(2+2+2+2+2+20)

**83**

# CADILLAC

SEXO: MACHO - REG: GGBN 57 - RAÇA: NELORE PO - NASC.: 21/10/2022

GOLAN

B8734 DA MN

A 9102 DA MN

**GANGES COL**

VISOR COL

DENGOSINHA COL

AULISTA COL

BACKUP

FANTOCHE TERRA BOA

DAONDA TE DA NIMA

**LAPA TERRA BOA**

TEATRO DO JHV

GAVA TERRA BOA

SHABA TERRA BOA

X



**CLIQUE AQUI**



**PARA VER O VÍDEO DO LOTE**



SHOPPING  
VITÓRIA  
DIAMANTINO

**RAÇA, GENÉTICA E PRODUTIVIDADE**

FAZENDA VILLA D'AGUA - GERALDO GOMES DE BARROS

R\$ **500,00**  
x 30 parcelas  
(2+2+2+2+2+20)

**84**

# CARVALHO

SEXO: **MACHO** - REG: **GGBN 59** - RAÇA: **NELORE PO** - NASC.: **13/11/2022**

REM QUISCO

REM USP

REM REGIS

**ARMADOR**

SINAL DO REC.

XIMBORA DO REC.

MINERVA TE

GANGES COL

MUKESH FIV COL

GAIMACA COL

**JACARANA A.MAYA**

JHELUM FIV IPE OURO

ENFURNAR A.MAYA

DAMA DA AM



**CLIQUE AQUI**



**PARA VER O VÍDEO DO LOTE**



SHOPPING  
VITÓRIA  
DIAMANTINO

**RAÇA , GENÉTICA E PRODUTIVIDADE**

FAZENDA VILLA D'AGUA - GERALDO GOMES DE BARROS

R\$ **500,00**  
x 30 parcelas  
(2+2+2+2+2+20)

**85**

# CAPITAO

SEXO: **MACHO** - REG: **GGBN 35** - RAÇA: **NELORE PO** - NASC.: **12/02/2022**

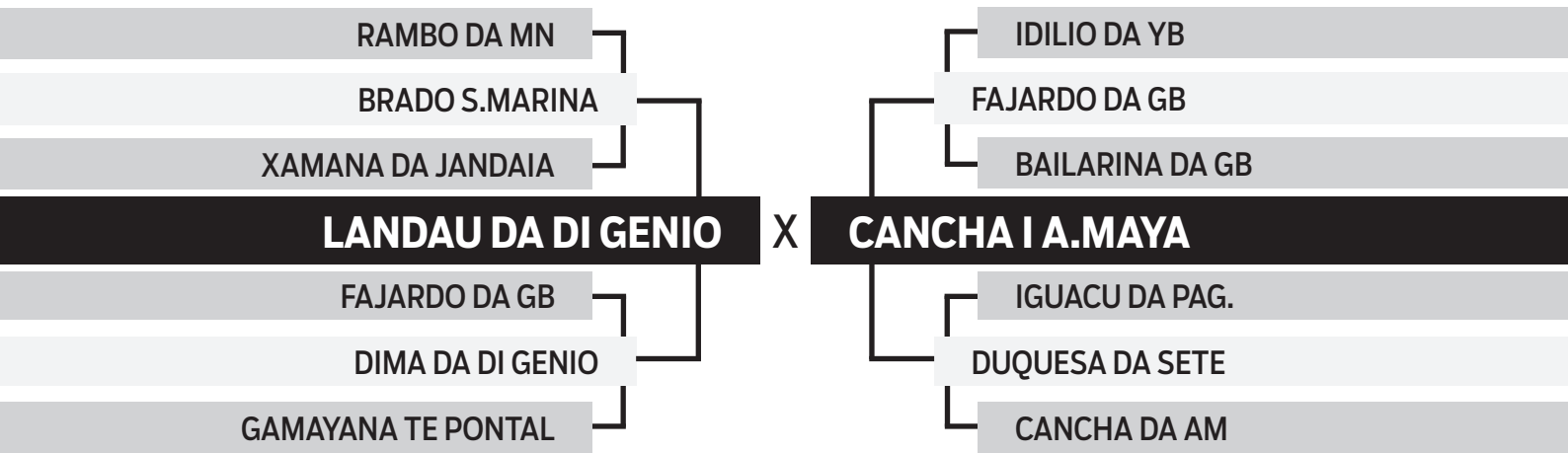

**CLIQUE AQUI**  **PARA VER O VÍDEO DO LOTE**



SHOPPING  
VITÓRIA  
DIAMANTINO

**RAÇA , GENÉTICA E PRODUTIVIDADE**

FAZENDA VILLA D'AGUA - GERALDO GOMES DE BARROS

R\$ **500,00**  
x 30 parcelas  
(2+2+2+2+2+20)

**86**

# CHARADA

SEXO: **MACHO** - REG: **GGBN 43** - RAÇA: **NELORE PO** - NASC.: **18/04/2022**

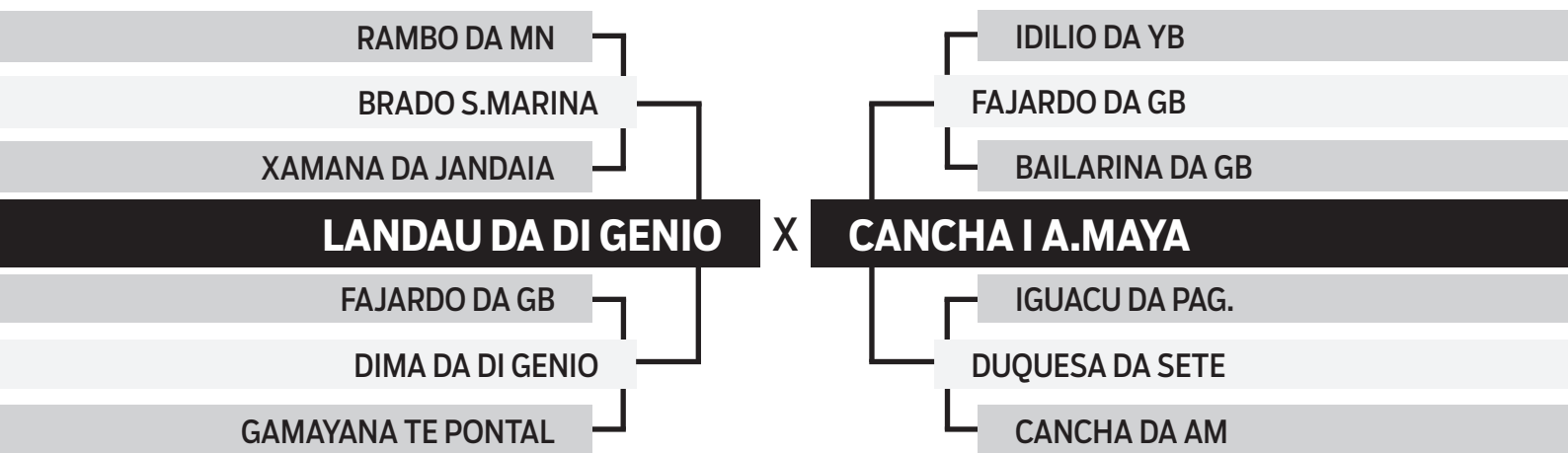

**CLIQUE AQUI**



**PARA VER O VÍDEO DO LOTE**



SHOPPING  
VITÓRIA  
DIAMANTINO

**RAÇA , GENÉTICA E PRODUTIVIDADE**

FAZENDA VILLA D'AGUA - GERALDO GOMES DE BARROS

R\$ **500,00**  
x 30 parcelas  
(2+2+2+2+2+20)

**87**

# BOCARESTE

SEXO: **MACHO** - REG: **GGBN 27** - RAÇA: **NELORE PO** - NASC.: **19/12/2021**

D1484 DA MN

D4685 DA MN

D1342 DA MN

**JHVM 12659 FIV CAMPARINO**

GANDHI PO DA NI

TOALHA FIV DO JHV

FIGA TE

BITELO DA SS

JERU FIV DO BRUMADO

MALLIKA POI DO BR.

**AMIZADE A.MAYA**

BIG BEN DA S.NICE

EROSAO DA AM

PECA DA A.MAYA



**CLIQUE AQUI**



**PARA VER O VÍDEO DO LOTE**



SHOPPING  
VITÓRIA  
DIAMANTINO

**RAÇA, GENÉTICA E PRODUTIVIDADE**

FAZENDA VILLA D'AGUA - GERALDO GOMES DE BARROS

R\$ **500,00**  
x 30 parcelas  
(2+2+2+2+2+20)

**88**

# CANTADOR

SEXO: **MACHO** - REG: **GGBN 40** - RAÇA: **NELORE PO** - NASC.: **12/04/2022**

RAMBO DA MN

BRADO S.MARINA

XAMANA DA JANDAIA

**LANDAU DA DI GENIO**

FAJARDO DA GB

DIMA DA DI GENIO

GAMAYANA TE PONTAL

IDILIO DA YB

FAJARDO DA GB

BAILARINA DA GB

**CANCHA I A.MAYA**

IGUACU DA PAG.

DUQUESA DA SETE

CANCHA DA AM



**CLIQUE AQUI**



**PARA VER O VÍDEO DO LOTE**





SHOPPING  
VITÓRIA  
DIAMANTINO

**RAÇA , GENÉTICA E PRODUTIVIDADE**

FAZENDA VILLA D'AGUA - GERALDO GOMES DE BARROS

R\$ **500,00**  
x 30 parcelas  
(2+2+2+2+2+20)

**89**

# COLOSSO

SEXO: **MACHO** - REG: **GGBN 44** - RAÇA: **NELORE PO** - NASC.: **22/04/2022**

D1484 DA MN

D4685 DA MN

D1342 DA MN

**CALIBRE FIV CAMPARINO**

QUARK COL

JHVM 9862 FIV CAMPARINO

OLIMPIADA DO JHV

X

**SEDUCAO A.MAYA**

EXPOENTE DA MAT.

HANUMAN DA MAT.

FHALA DA MAT.

ILUSTRE NF DA ELD.

PLATINA NF ELDORADO

LEILA NF DA ELD.



**CLIQUE AQUI**



**PARA VER O VÍDEO DO LOTE**



SHOPPING  
VITÓRIA  
DIAMANTINO

**RAÇA , GENÉTICA E PRODUTIVIDADE**

**IMBIRIBEIRA PECUÁRIA**

**R\$ 600,00**  
x 30 parcelas  
(2+2+2+2+2+20)

**90**

# EIROL FIV IMBIRIBEIRA

SEXO: **MACHO** - REG: **LJFI 1921** - RAÇA: **NELORE PO** - NASC.: **28/04/2023**

REM RICKET

REM DANUT

REM PAPRICA

**FABULOSO FIV GUADALUPE**

REM USP

2966 TE PO GUADALUPE

55 LA GUADIANA

X

D1484 DA MN

D4685 DA MN

D1342 DA MN

**BITOLOGIA FIV IMBIRIBEIRA**

RANCHI IPE OURO

MITOLOGIA TE IMBIRIBEIRA

LINDURA TE DO REC.



**CLIQUE AQUI**



**PARA VER O VÍDEO DO LOTE**



SHOPPING  
VITÓRIA  
DIAMANTINO

RAÇA, GENÉTICA E PRODUTIVIDADE

IMBIRIBEIRA PECUÁRIA

R\$ **500,00**  
x 30 parcelas  
(2+2+2+2+2+20)

91

# ECORINA IMBIRIBEIRA

SEXO: FÊMEA - REG: LJFI 1842 - RAÇA: NELORE PO - NASC.: 27/02/2023

REM ARMADOR

REM DULLDOG

REM URIRI

**REM GLADIADOR GENETICA ADITIVA**

NOTURNO

REM CARMESIN

REM SOBEDE

D1484 DA MN

D4685 DA MN

D1342 DA MN

**UMARY FIV IMBIRIBEIRA**

BITELO DA SS

ABELHA FIV IMBIRIBEIRA

ABELHA TE DO CARMO



**CLIQUE AQUI**



**PARA VER O VÍDEO DO LOTE**



SHOPPING  
VITÓRIA  
DIAMANTINO

**RAÇA , GENÉTICA E PRODUTIVIDADE**

**IMBIRIBEIRA PECUÁRIA**

R\$ **500,00**  
x 30 parcelas  
(2+2+2+2+2+20)

**92**

# EBREZA FIV IMBIRIBEIRA

SEXO: FÊMEA - REG: LJFI 1806 - RAÇA: NELORE PO - NASC.: 25/01/2023

D4685 DA MN

CALIBRE FIV CAMPARINO

JHVM 9862 FIV CAMPARINO

**VENUS FIV DE NAVIRAI**

1384 TE DE NAV.

NACAO DE NAVIRAI

FILUSTRIA DE NAVIRAI

TANGO

RAMBO DA MN

A.1359 DA MN

**OLIVIA FIV IMBIRIBEIRA**

FADEL TE CRUZ ALTA

MUSA

OMAGRA DO REC.



**CLIQUE AQUI**



**PARA VER O VÍDEO DO LOTE**



SHOPPING  
VITÓRIA  
DIAMANTINO

**RAÇA , GENÉTICA E PRODUTIVIDADE**

**AGROPECUÁRIA DIAMANTINO**

R\$ **500,00**  
x 30 parcelas  
(2+2+2+2+2+20)

**93**

**APACHE OVB**

SEXO: MACHO - REG. Nº 981 - RAÇA: N. LORE - CH. Nº 0 - NASC.: 24/04/20

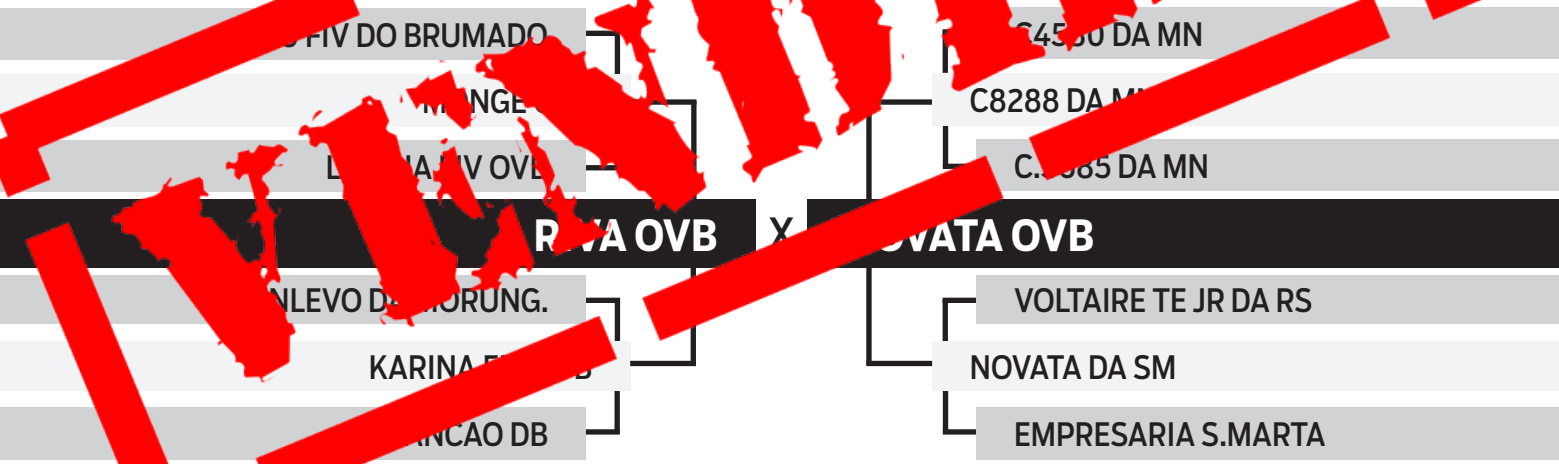



SHOPPING  
VITÓRIA  
DIAMANTINO

**RAÇA , GENÉTICA E PRODUTIVIDADE**

FAZENDA CENTRAL

R\$ **1000,00**  
x 30 parcelas  
(2+2+2+2+2+20)

**94**

# COWBOY FIV DO DIAMANTINO

SEXO: MACHO - P... DSF 6824 - RAÇA: NEL... E P... N... C.: 17/04/2022

BRADO S.MARINA

BASCO DA SM

LANBAU DI GE

KAYAK TE M

DIA... A D GENIO

LINHA DA RS I

**OPOS... R DA GENIO**

**X**

**ALGA DA BURITI**

MARK COL

FRICKS SJ COCAL

GAVINA DA D...

RIQUEZA TERRAMATA

APOST... IV DA AIM

LONDRINA 4 TERRAMATA





SHOPPING  
VITÓRIA  
DIAMANTINO

**RAÇA , GENÉTICA E PRODUTIVIDADE**

**AGROPECUÁRIA MANÁ**

R\$ **500,00**  
x 30 parcelas  
(2+2+2+2+2+20)

**95**

**CILICIO**

SEXO: **MACHO** - REG: **FMAN 177** - RAÇA: **NELORE PO** - NASC.: **31/03/2022**

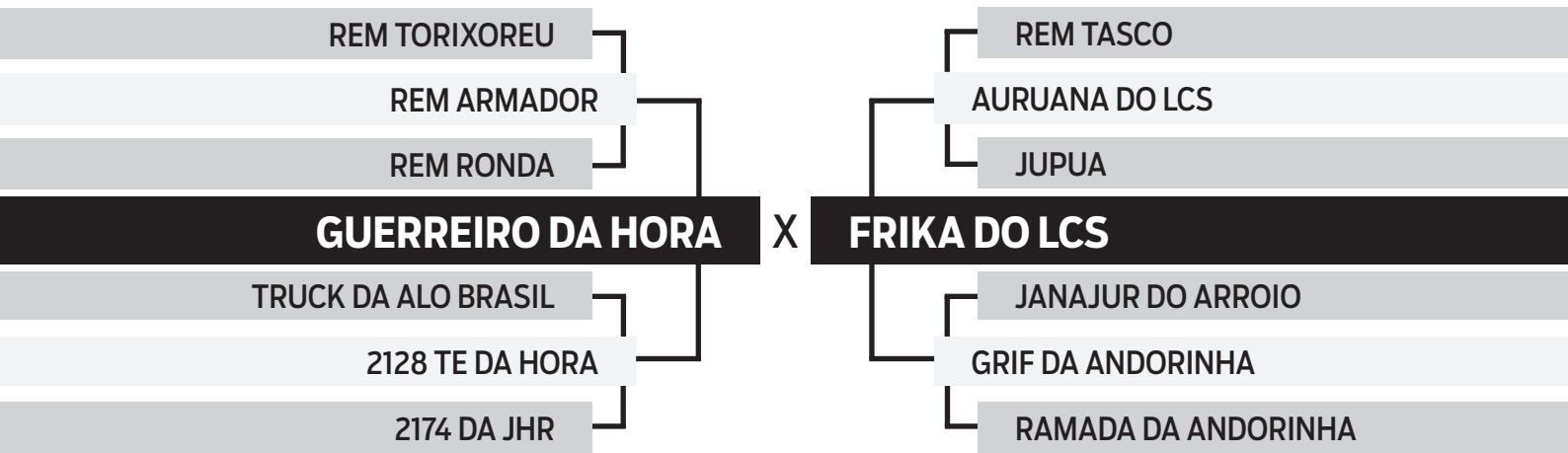



SHOPPING  
VITÓRIA  
DIAMANTINO

**RAÇA , GENÉTICA E PRODUTIVIDADE**

**AGROPECUÁRIA MANÁ**

R\$ **500,00**  
x 30 parcelas  
(2+2+2+2+2+20)

**96**

**BIOMA**

SEXO: **MACHO** - REG: **FMAN 138** - RAÇA: **NELORE PO** - NASC.: **25/06/2021**

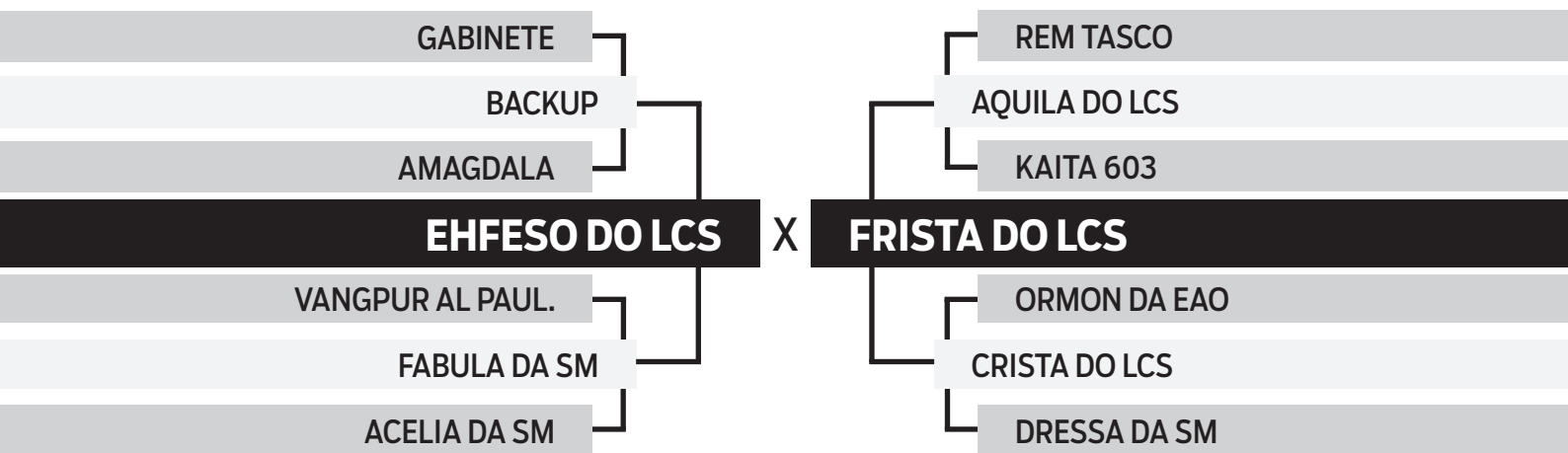





SHOPPING  
VITÓRIA  
DIAMANTINO

**RAÇA , GENÉTICA E PRODUTIVIDADE**

**AGROPECUÁRIA MANÁ**

**97**

**CARAMELO**

SEXO: MACHO - PAV. MAN 162 - RAÇA: NEGRA - DATA DE NASCIM.: 27/03/2022

REM TORIXOREU

8378 DA MN

REM RMA

CORONEL DA

REM FONDA

CEST DA MN

**GUARDEIRO DA HORA**

**X**

**MA DO LCS**

BUCK DA S BRASIL

XENO FIV DA SM

2128 TE DA

CHAAYA DO LCS

74 DA JHR

TUSCA DA ANDORINHA

R\$ **500,00**  
x 30 parcelas  
(2+2+2+2+2+20)

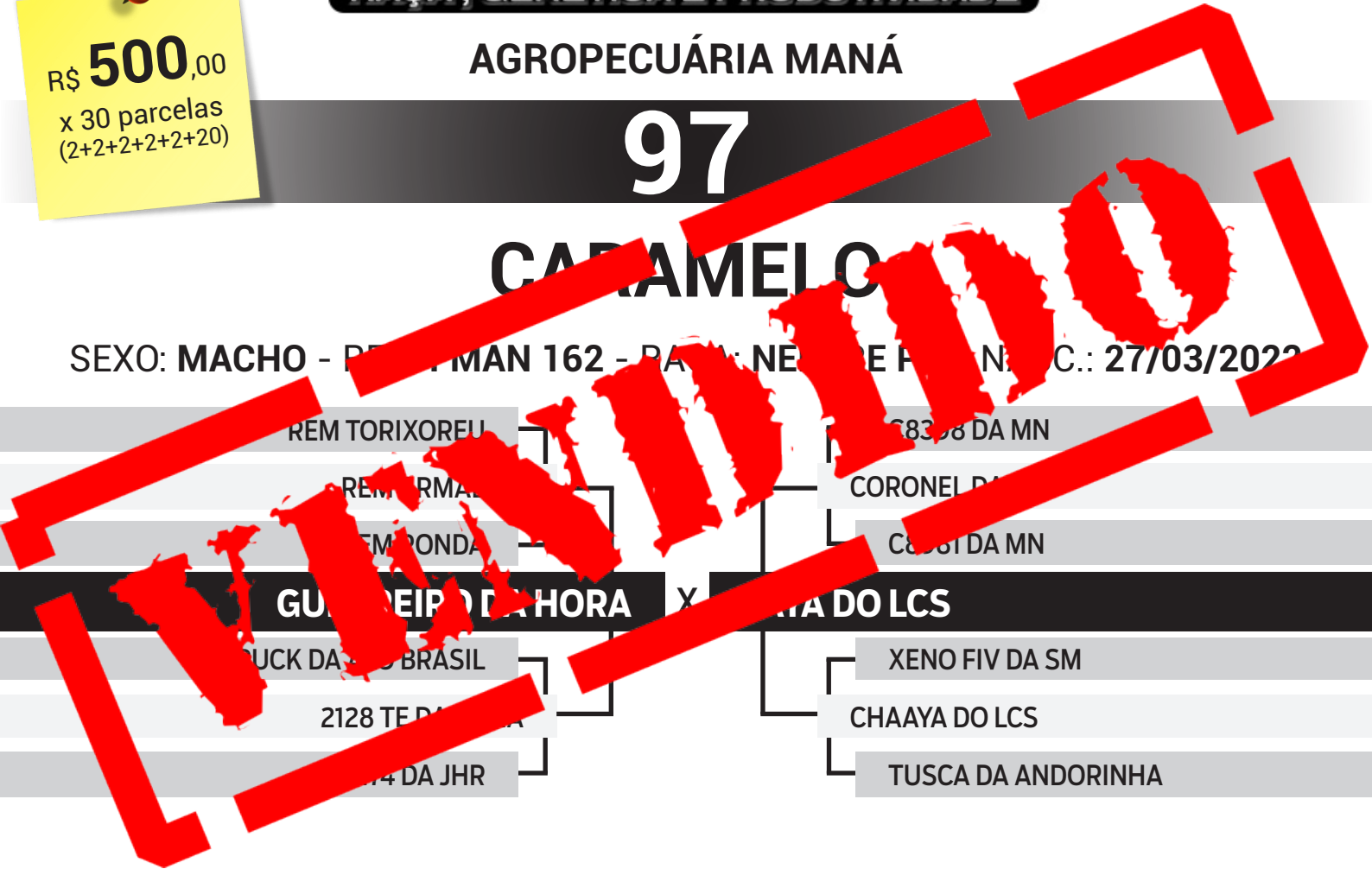



SHOPPING  
VITÓRIA  
DIAMANTINO

**RAÇA , GENÉTICA E PRODUTIVIDADE**

**AGROPECUÁRIA MANÁ**

R\$ **500,00**  
x 30 parcelas  
(2+2+2+2+2+20)

**98**

**CELADO**

SEXO: **MACHO** - REG: **FMAN 153** - RAÇA: **NELORE PO** - NASC.: **03/01/2022**

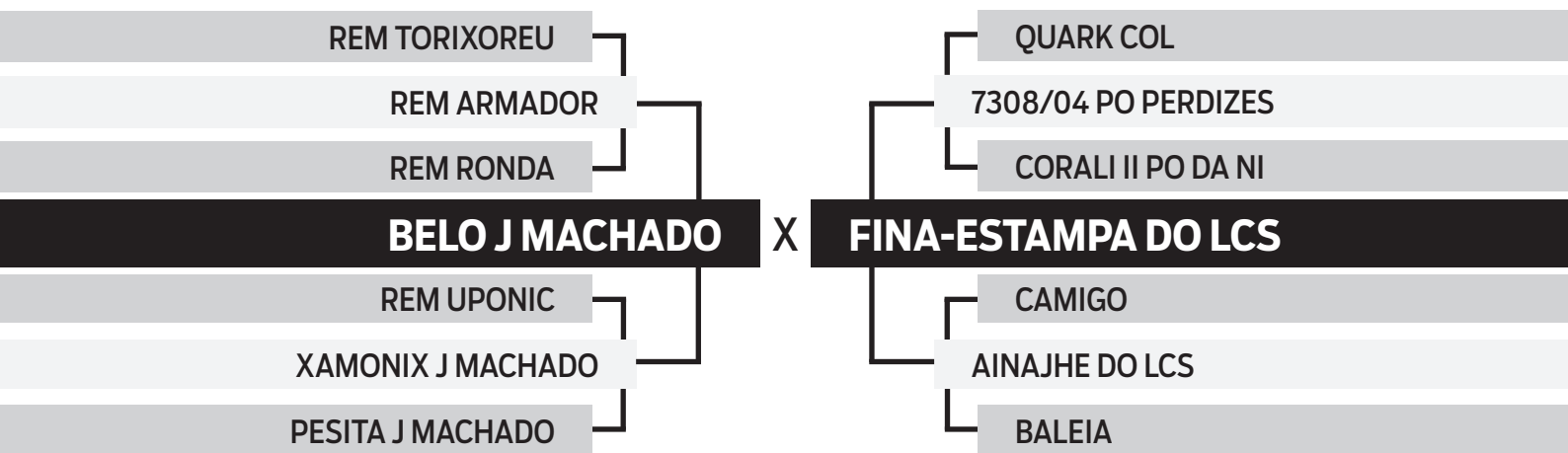



SHOPPING  
VITÓRIA  
DIAMANTINO

**RAÇA , GENÉTICA E PRODUTIVIDADE**

**AGROPECUÁRIA MANÁ**

R\$ **500,00**  
x 30 parcelas  
(2+2+2+2+2+20)

**99**

# BRADAR

SEXO: MACHO - REG: FMAN 136 - RAÇA: NELORE PO - NASC.: 12/06/2021

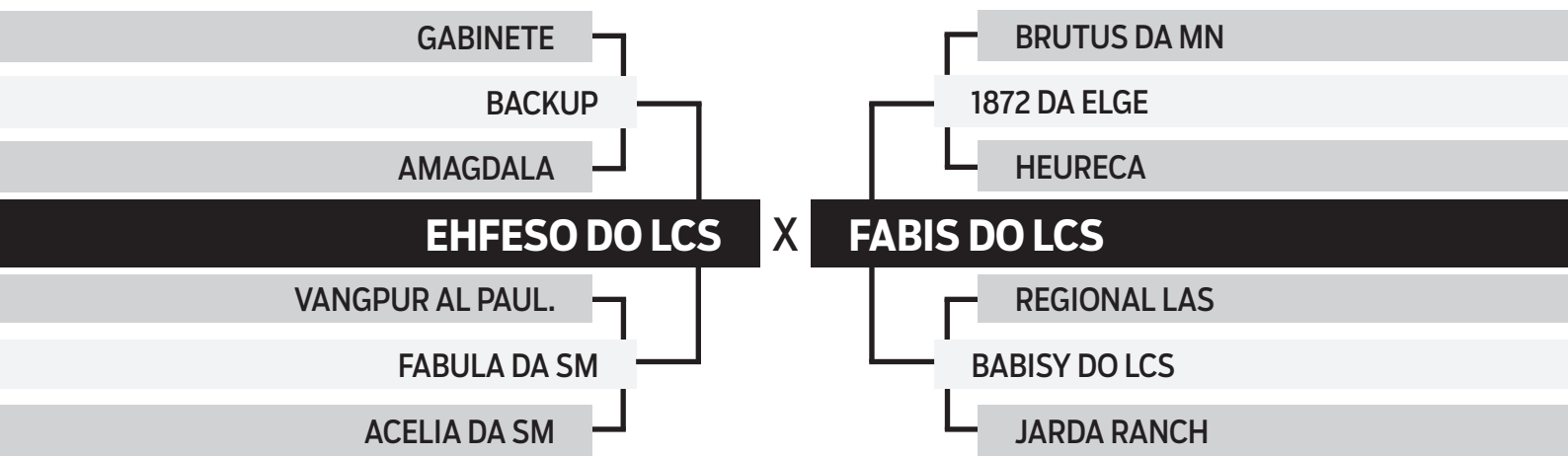



SHOPPING  
VITÓRIA  
DIAMANTINO

**RAÇA , GENÉTICA E PRODUTIVIDADE**

**AGROPECUÁRIA MANÁ**

R\$ **500,00**  
x 30 parcelas  
(2+2+2+2+2+20)

**100**

**BONDOSO**

SEXO: **MACHO** - REG: **FMAN 114** - RAÇA: **NELORE PO** - NASC.: **28/01/2021**

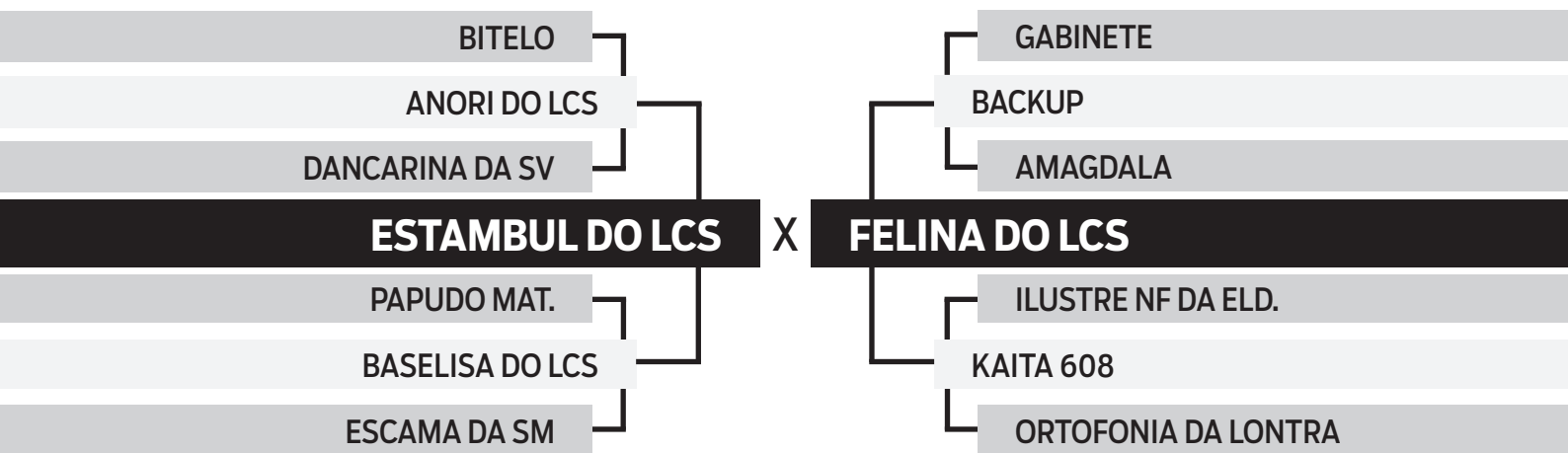



SHOPPING  
VITÓRIA  
DIAMANTINO

**RAÇA , GENÉTICA E PRODUTIVIDADE**

**AGROPECUÁRIA MANÁ**

R\$ **500,00**  
x 30 parcelas  
(2+2+2+2+2+20)

**101**

**ALCALINO**

SEXO: **MACHO** - REG: **FMAN 25** - RAÇA: **NELORE PO** - NASC.: **27/01/2020**

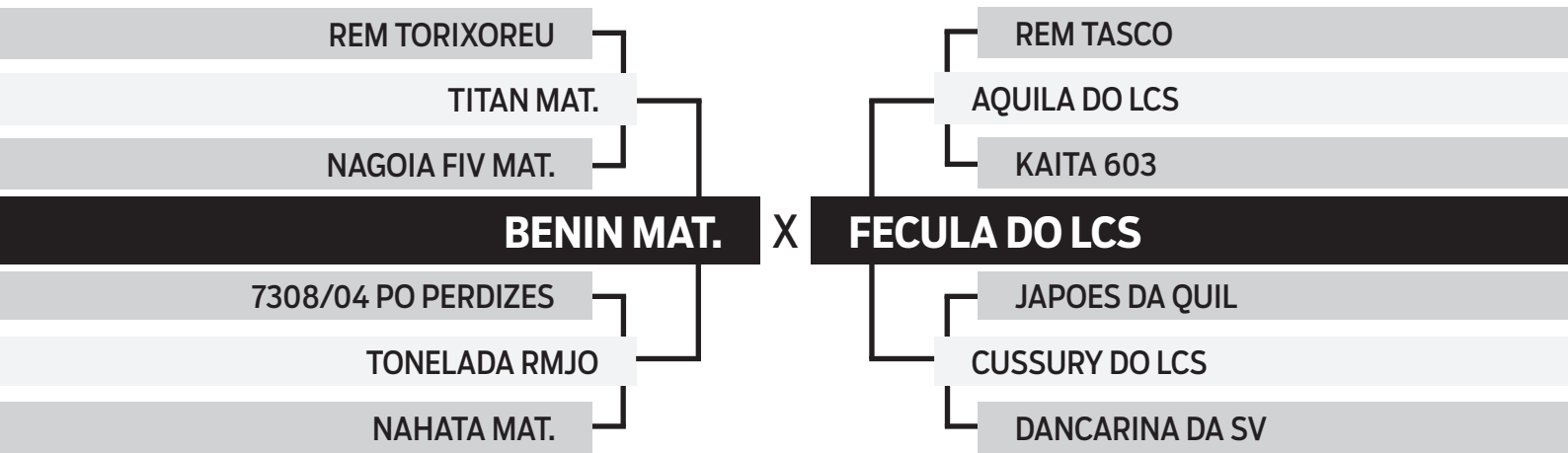



SHOPPING  
VITÓRIA  
DIAMANTINO

**RAÇA , GENÉTICA E PRODUTIVIDADE**

**AGROPECUÁRIA MANÁ**

R\$ **500,00**  
x 30 parcelas  
(2+2+2+2+2+20)

**102**

**COROLA**

SEXO: **MACHO** - REG: **FMAN 145** - RAÇA: **NELORE MOCHO PO** - NASC.: **19/02/2022**

7308/04 PO PERDIZES

TRUCK DA ALO BRASIL

2014 DA ALO BRASIL

**URI DE NAVIRAI**

D4685 DA MN

951 FIV DE NAVIRAI

NAVIRAI 12667-12

X

EBIR TE QUIL

NOKO DA QUIL

INSIDIA DA QUIL

**FAMIRA DO LCS**

TUBARAO DA GOYA

CAMARADA

EFIGIE DA RANCHO



SHOPPING  
VITÓRIA  
DIAMANTINO

**RAÇA , GENÉTICA E PRODUTIVIDADE**

**AGROPECUÁRIA MANÁ**

R\$ **400,00**  
x 30 parcelas  
(2+2+2+2+2+20)

**103**

**ALAMO**

SEXO: **MACHO** - REG: **FMAF 40** - RAÇA: **NELORE PC** - NASC.: **24/12/2021**

7308/04 PO PERDIZES

TRUCK DA ALO BRASIL

2014 DA ALO BRASIL

**URI DE NAVIRAI**

D4685 DA MN

951 FIV DE NAVIRAI

NAVIRAI 12667-12

X

**EB 211**

\*\*\*\*\*

\*\*\*\*\*

\*\*\*\*\*

\*\*\*\*\*

\*\*\*\*\*

\*\*\*\*\*



SHOPPING  
VITÓRIA  
DIAMANTINO

**RAÇA , GENÉTICA E PRODUTIVIDADE**

**AGROPECUÁRIA MANÁ**

**R\$ 400,00**  
x 30 parcelas  
(2+2+2+2+2+20)

**104**

**BILLY**

**SEXO: MACHO - REG: FMAF 74 - RAÇA: NELORE PC - NASC.: 03/01/2022**

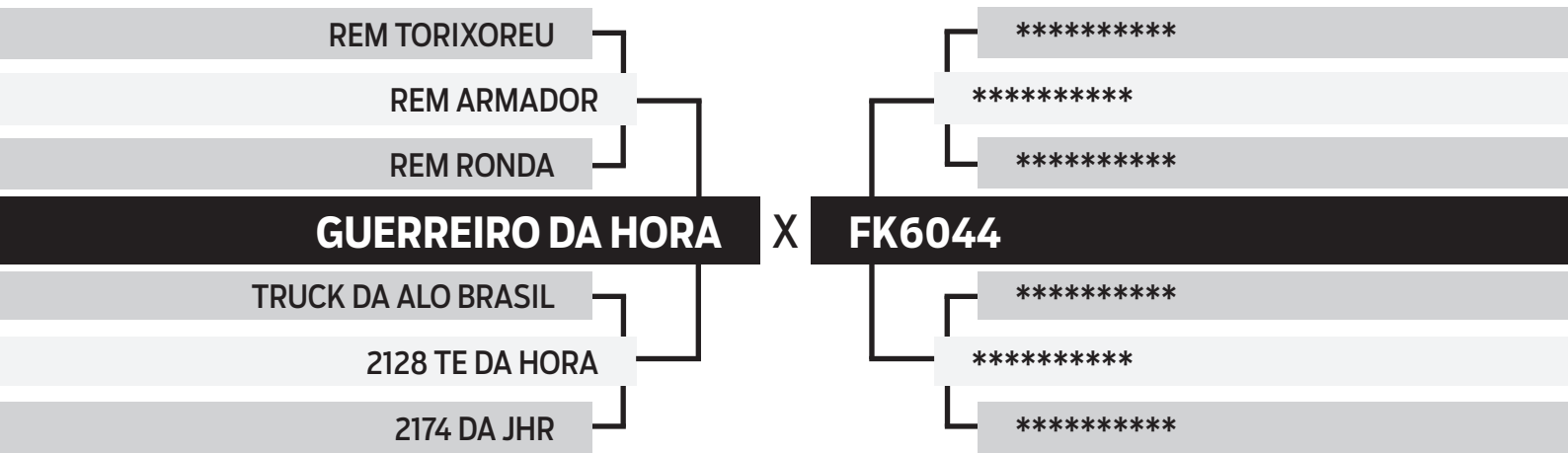





SHOPPING  
VITÓRIA  
DIAMANTINO

**RAÇA , GENÉTICA E PRODUTIVIDADE**

**AGROPECUÁRIA MANÁ**

R\$ **400,00**  
x 30 parcelas  
(2+2+2+2+2+20)

**105**

**ASTRO**

SEXO: MACHO - PAINTE FMAF 52 - RAÇA: NELLE E PAINTE C.: 29/12/2021

07/04 PO PERDIZES

\*\*\* \*\*\*\*\*

TRUCK DA FLO BR

\*\*\*\*\*

2014 CLO BRASIA

\* \*\*\*\*\*

**IRINE E AVIRAI X 10052**

DAS DA MN

\*\*\*\*\*

951 FIV DE M

\*\*\*\*\*

N 12667-12

\*\*\*\*\*





SHOPPING  
VITÓRIA  
DIAMANTINO

**RAÇA , GENÉTICA E PRODUTIVIDADE**

**AGROPECUÁRIA MANÁ**

R\$ **400,00**  
x 30 parcelas  
(2+2+2+2+2+20)

**106**

**BRINCANTE**

SEXO: **MACHO** - REG: **FMAF 93** - RAÇA: **NELORE PC** - NASC.: **29/03/2022**

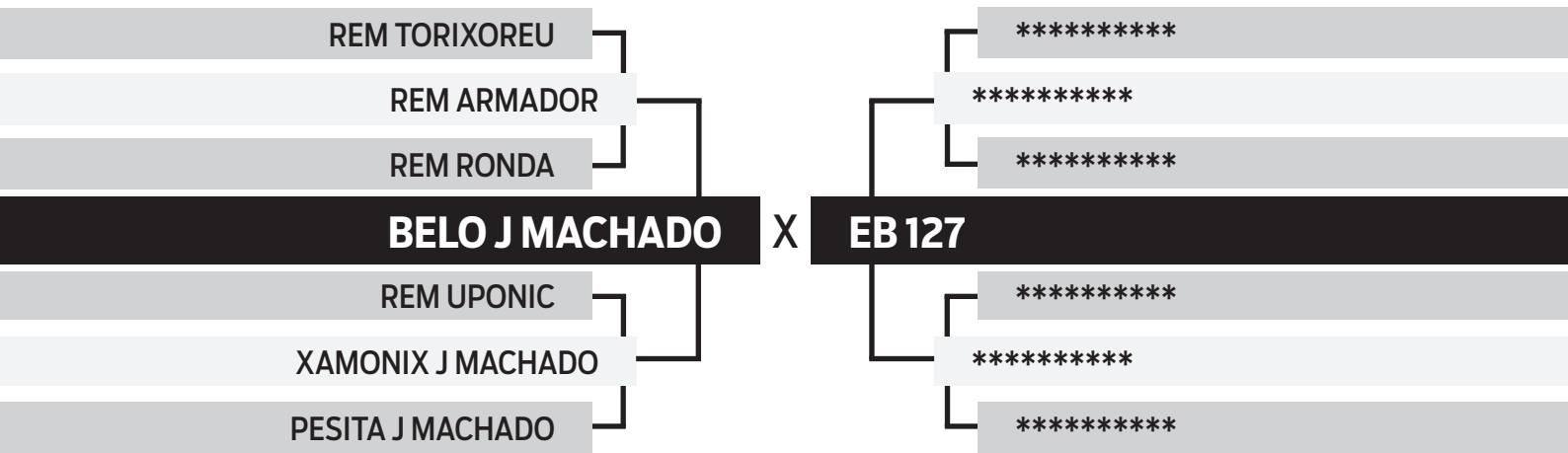



SHOPPING  
VITÓRIA  
DIAMANTINO

**RAÇA , GENÉTICA E PRODUTIVIDADE**

**AGROPECUÁRIA MANÁ**

R\$ **400,00**  
x 30 parcelas  
(2+2+2+2+2+20)

**107**

**ALGO**

SEXO: **MACHO** - REG: **FMAF 3** - RAÇA: **NELORE PC** - NASC.: **12/12/2021**

7308/04 PO PERDIZES

TRUCK DA ALO BRASIL

2014 DA ALO BRASIL

**URI DE NAVIRAI**

D4685 DA MN

951 FIV DE NAVIRAI

NAVIRAI 12667-12

**X**

**EB 236**

\*\*\*\*\*

\*\*\*\*\*

\*\*\*\*\*

\*\*\*\*\*

\*\*\*\*\*

\*\*\*\*\*



SHOPPING  
VITÓRIA  
DIAMANTINO

**RAÇA , GENÉTICA E PRODUTIVIDADE**

**AGROPECUÁRIA MANÁ**

R\$ **400,00**  
x 30 parcelas  
(2+2+2+2+2+20)

**108**

**APLAUSO**

SEXO: **MACHO** - REG: **FMAF 61** - RAÇA: **NELORE PC** - NASC.: **28/12/2021**

7308/04 PO PERDIZES

TRUCK DA ALO BRASIL

2014 DA ALO BRASIL

**URI DE NAVIRAI**

D4685 DA MN

951 FIV DE NAVIRAI

NAVIRAI 12667-12

X

**EB 198**

\*\*\*\*\*

\*\*\*\*\*

\*\*\*\*\*

\*\*\*\*\*

\*\*\*\*\*

\*\*\*\*\*



SHOPPING  
VITÓRIA  
DIAMANTINO

**RAÇA , GENÉTICA E PRODUTIVIDADE**

**NELORE ARROCHA O NÓ**

R\$ **1500,00**  
x 30 parcelas  
(2+2+2+2+2+20)

**109**

# AUSTRIA-III FIV CGAL

SEXO: FÊMEA - REG: CGAL 1549 - RAÇA: NELORE PO - NASC.: 18/06/2017

PAYSANDU DE NAV.

BASCO DA SM

TAQUIRA DA SM

**KAYAK TE MAFRA**

HELIACO DA JAVA

LIAKA DA RS I

CARTAGENA DA ONIX

LUDY DE GARCA

BITELO DA SS

TAREFA DA SS

**ABSOLUTA 1 FIV CGAL**

GANDHI PO DA NI

RITIENE1 DA J.GALERA

HELLEN TE J.GALERA



**CLIQUE AQUI**



**PARA VER O VÍDEO DO LOTE**



SHOPPING  
VITÓRIA  
DIAMANTINO

**RAÇA, GENÉTICA E PRODUTIVIDADE**

**NELORE VITÓRIA**

**110**

# RESERVA 1 DA FAZ.VITORIA

SEXO: FÊMEA - REG: LFFV 850 - RAÇA: NELORE PO - NASC.: 20/07/2022

D1484 DA MN

D4685 DA MN

D1342 DA MN

**JHVM 12659 FIV CAMPARINO**

GANDHI PO DA NI

TOALHA FIV DO JHV

FIGA TE

X

BASCO DA SM

KAYAK TE MAFRA

LIAKA DA RS I

**RESERVA I FIV DA JAR.**

BITELO DA SS

ALUCINACAO EL FAR

MAHARASH II TE J.GAL



**CLIQUE AQUI**



**PARA VER O VÍDEO DO LOTE**